



Canales 48/65 y 73/65

••••• **Canais 48/65 e 73/65**

Canal Clip

••••• **Canal Clip**



PLADUR[®]

uralita



DESCRIPCIÓN

Perfil de chapa de acero galvanizado en forma de U, en cuyo interior encaja el perfil T-47. Forma la estructura horizontal en trasdosados autoportantes y la estructura perimetral en techos continuos en los que se use el perfil T-47.

DESCRIÇÃO

Perfil de chapa de aço galvanizado em forma de U, em cujo interior encaixa o perfil T-47. Forma a estrutura horizontal em revestimentos de paredes autoportantes e a estrutura perimetral em tectos contínuos nos que se use o perfil T-47.

CARACTERÍSTICAS TÉCNICAS

Código	Producto Produto	Dimensiones Dimensões			Reacción al fuego Reacção ao fogo	Chapa galvanizada		Presentación Apresentação		Normativa
		ancho largura	alto altura	longitud comprimento		espesor espessura	galvanizado galvanizado	uds/paquete unid/pacote	uds/palet unid/paleta	
7040187	Canal Clip	20	20-30	3000	A1	0,55	Z140	12	432	UNE EN 14195

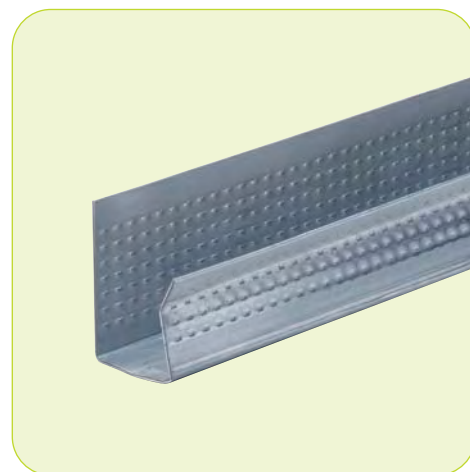
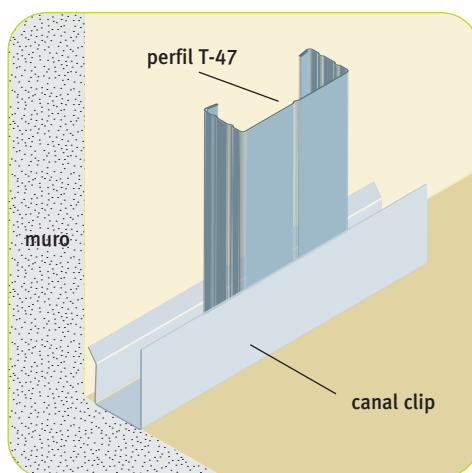
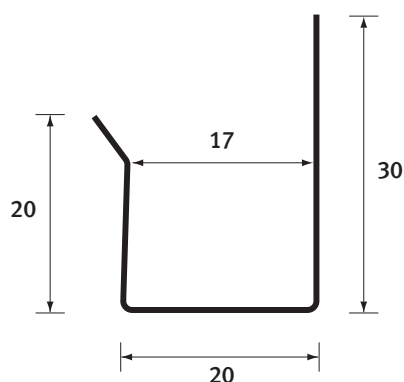

APLICACIONES

- Estructura Perimetral en techos continuos con el perfil T-47.
- Estructura horizontal en trasdosados con perfil T-47.

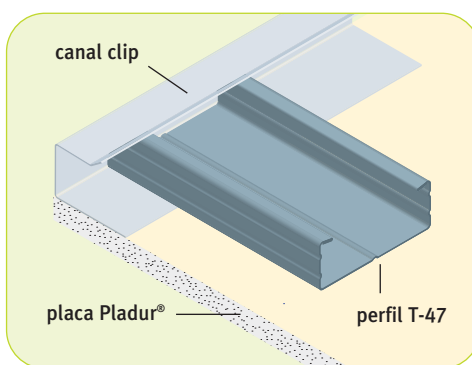

APLICAÇÕES

- Estrutura perimetral em tectos contínuos com o perfil T-47.
- Estrutura horizontal em revestimentos de paredes com perfil T-47.

VENTAJAS

- Tiene las alas moleteadas para facilitar el atornillado de la placa (ala alta).
- El perfil T-47 encaja perfectamente en el hueco del perfil, impidiendo su movimiento.
- Mayor facilidad en la instalación de techos, ya que el perfil T-47 está sujeto y no se levanta al atornillar la placa.
- Complemento ideal para trasdosados y techos con perfil T-47 y pieza polivalente (trasdosados y techos a más ganar).

VANTAGENS

- Tem as abas estriadas para facilitar o aparafusamento da placa (aba alta).
- O perfil T-47 encaixa perfeitamente na cavidade do perfil, evitando o seu movimento.
- Maior facilidade na instalação dos tectos, pois o perfil T-47 está fixado e não se solta quando se aparafusa a placa.
- Complemento ideal para revestimentos de paredes e tectos com perfil T-47 e peça polivalente (revestimentos de paredes e tectos mais perto).

DESCRIPCIÓN

Perfil de chapa de acero galvanizado en forma de U, que forma la estructura horizontal en tabiques y trasdosados autoportantes donde se requiera una mayor altura del ala.

DESCRIÇÃO

Perfil de chapa de aço galvanizado em forma de U, que forma a estrutura horizontal em tabiques e revestimentos de paredes autoportantes onde seja necessário uma maior altura da aba.

CARACTERÍSTICAS TÉCNICAS

Código	Producto Produto	Dimensiones Dimensões			Reacción al fuego Reacção ao fogo	Chapa galvanizada		Presentación Apresentação		Normativa
		ancho largura	alto altura	longitud comprimento		espesor espessura	galvanizado galvanizado	uds/paquete unid/pacote	uds/palet unid/paleta	
7040188	Canal 48/65	45,8	65	3000	A1	0,55	Z140	12	336	UNE EN 14195
7040189	Canal 73/65	70,8	65	3000	A1	0,55	Z140	12	192	

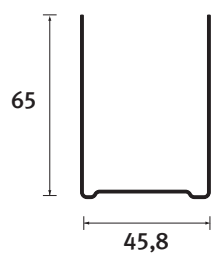
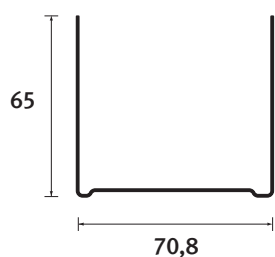
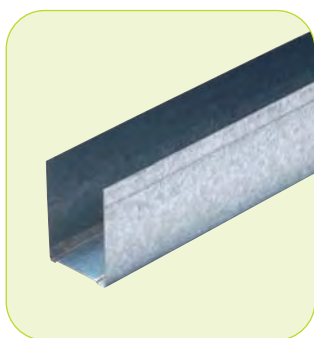
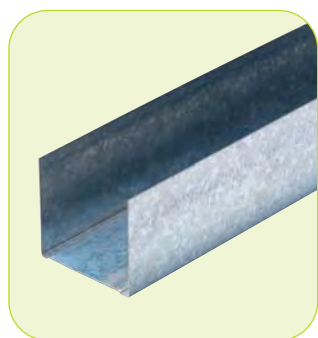

APLICACIONES

- Encuentro con suelos terminados: Canal apoyado sobre plastón/recrecido y nivel de suelo terminado 25 mm máximo.
- Encuentro con techos con guarnecido y enlucido de yeso.
- Cualquier otra solución donde se necesite mayor altura del ala para atornillar.

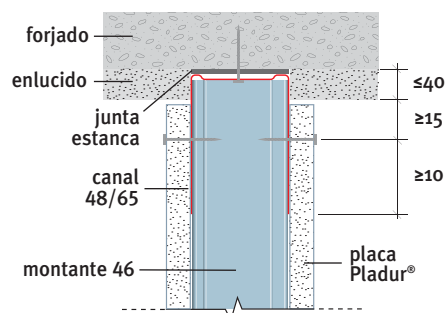
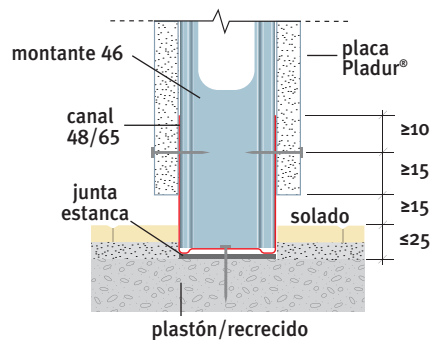

VENTAJAS

- Mayor altura del ala para facilitar el atornillado de la placa.
- Mayor sujeción del montante, estructura más resistente.
- Disponible en dos anchos 48 y 73.
- Solución técnica a problemas habituales de la instalación.

VANTAGENS

- Maior altura da aba para facilitar o aparafusamento da placa.
- Maior suporte da travessa, estrutura mais resistente.
- Disponível nas duas larguras 48 e 73.
- Solução técnica a problemas habituais da instalação.

APLICAÇÕES

- Encaixe com solos terminados: canal apoiado sobre plaston /recrecido e nível do solo terminado 25 mm superior.
- Encaixe com tectos guarnecidos e alisados com gesso.
- Qualquer outra solução onde se precise maior altura da aba para aparafusar.

PLADUR® uralita



Servicio de atención al cliente
Linha de apoio ao cliente

902 023 323
consultas.pladur@uralita.com



Para contactar con el delegado de su zona consulte "Red Comercial" en
Para contactar o responsável da sua área, consulte "Rede Comercial" em

www.pladur.com



Oficinas Centrales
y Fábrica de
Valdemoro, Madrid

Placas de Yeso
Laminado,
Transformados y
Pastas Adhesivas

El presente documento tiene carácter exclusivamente orientativo y se refiere a la instalación y empleo de los materiales PLADUR® de conformidad con las especificaciones técnicas en él contenidas. Cualquier utilización o instalación de materiales PLADUR® que no se ajuste a los parámetros reflejados en el presente documento deberá ser consultada previamente con el Departamento Técnico de Yesos Ibéricos, S.A.

O presente documento tem carácter exclusivamente orientativo e refere-se à instalação e emprego dos materiais PLADUR® de conformidade com as especificações técnicas nele contidas. Qualquer utilização ou instalação de materiais PLADUR® que não se ajuste aos parâmetros refletidos no presente documento deverá ser consultada previamente com o Departamento Técnico de Yesos Ibéricos, S.A.

PLADUR® es una marca registrada en favor de Yesos Ibéricos, S.A. del Grupo URALITA. / PLADUR® é uma marca registada em favor de Yesos Ibéricos, S.A. do Grupo URALITA.
Edición/Edição 1. Mayo/Maio 2009. Esta Edición se considera válida salvo error tipográfico o de transcripción. / Esta Edição considera-se válida salvo erro tipográfico ou de transcrição.
Quedan reservados todos los derechos, incluida la incorporación de mejoras y modificaciones. / Ficam reservados todos os direitos, incluída a incorporação de melhoras e modificações.