

Guía de instalación Pladur®

Rehabilitación, reforma y obra pequeña

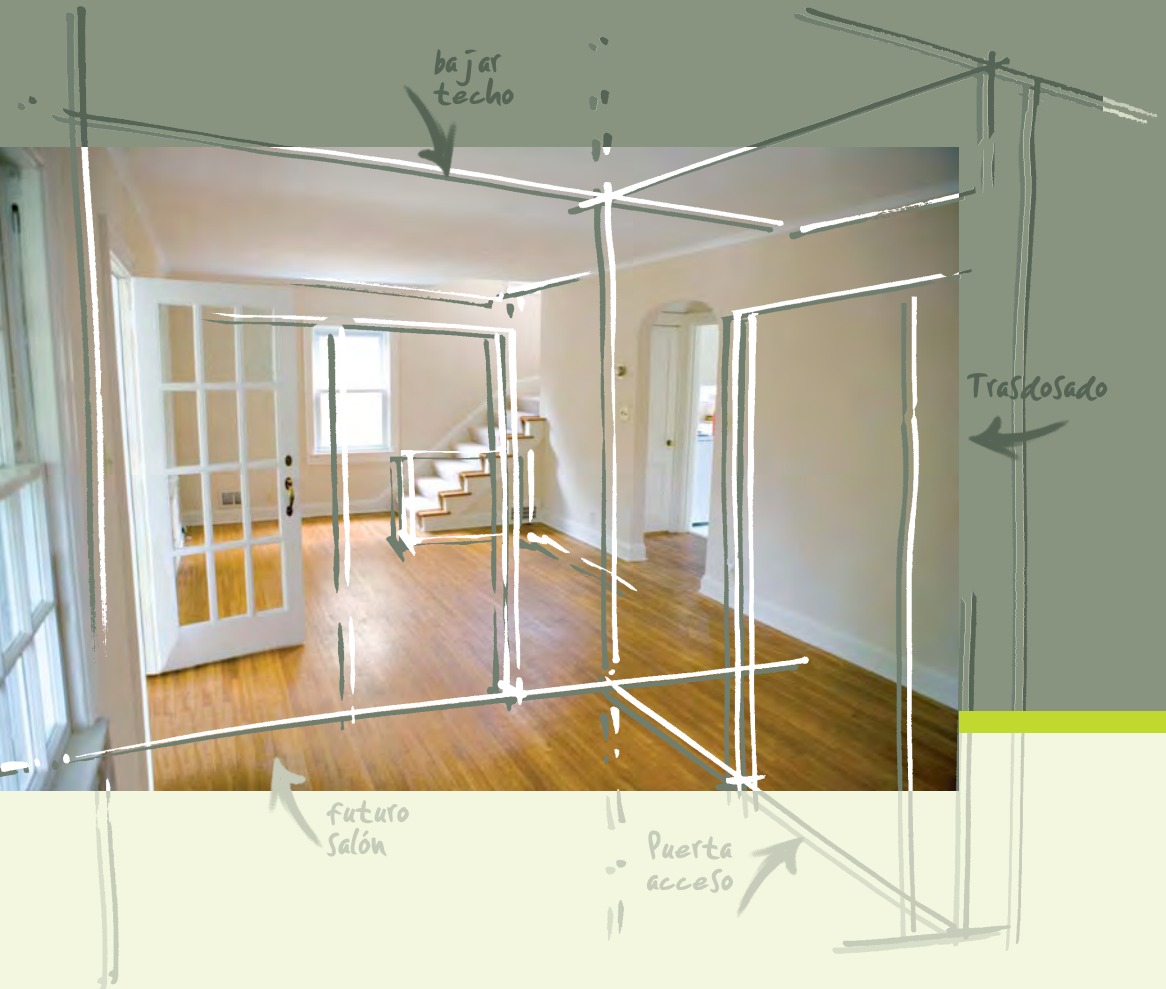

PLADUR®

uralita

Los que quieren
evitar riesgos,
eligen toda la gama de
productos Pladur®

Placas

Perfiles

Tornillos

Cintas

Pastas

Sólo cuando todos los materiales son **Pladur®** podemos asegurar que el resultado cumple las especificaciones técnicas necesarias.

- Los ensayos y certificaciones avalan su fiabilidad
- El uso del Sistema completo previene posibles reclamaciones posteriores
- Sólo la calidad de cada uno de los componentes conforma un Sistema de alta calidad
- La rentabilidad y facilidad de pedir todos los productos a un único proveedor: **Pladur®**



Guía de instalación PLADUR®

Rehabilitación, reforma y obra pequeña

Esta guía le ofrece, paso a paso, las recomendaciones y uso de los distintos elementos que configuran los **SISTEMAS PLADUR®** para llevar a cabo reformas y rehabilitación en viviendas.

PLADUR® pone a su disposición todos los materiales y herramientas necesarios para acometer su proyecto de reforma, garantizándole los mejores resultados en calidad, acabado y durabilidad.

En cada uno de los siguientes apartados encontrará la información inicial necesaria para realizar trasdosados, levantar tabiques o montar techos. Y para cualquier consulta podrá contactar con el Servicio de Atención al Cliente (902 023 323) y así contar con el asesoramiento del Departamento Técnico de **PLADUR®**.

Quien quiere las máximas garantías utiliza la gama de productos **PLADUR®**.

Visítenos en www.reformaconpladur.com

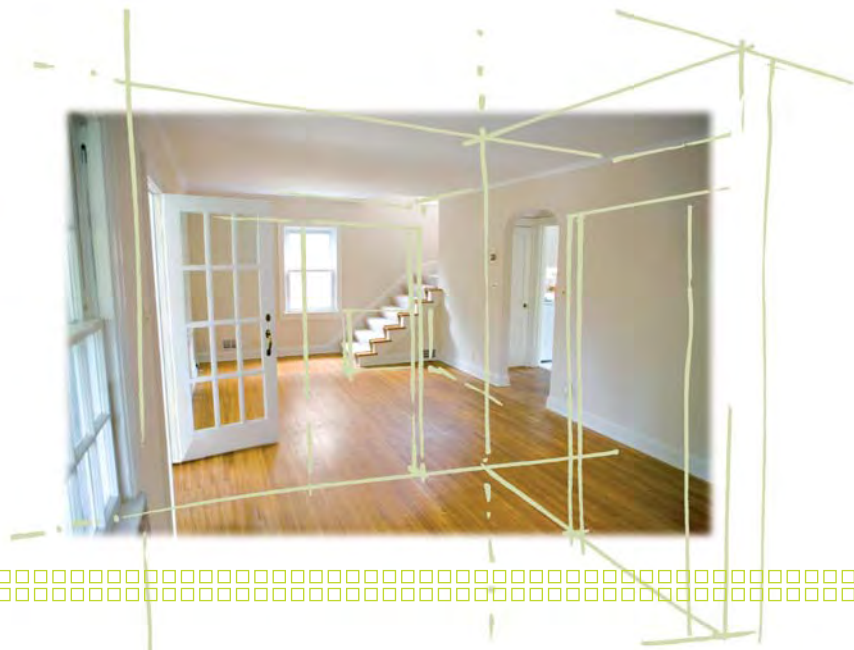

Guía de instalación PLADUR® Rehabilitación, reforma y obra pequeña

Productos



- Placas
- Perfiles
- Pastas
- Cintas para juntas
- Accesorios

Productos



PLACA PLADUR® N



Descripción Placa en la que sus componentes (yeso y celulosa) son de composición estándar. Presenta el alma de yeso de color blanco, la cara vista que va a ser decorada en color crema y la opuesta, en color gris oscuro.

Aplicación

Placa base para todos los **SISTEMAS PLADUR®** que no requieren especificaciones especiales. Unidades de albañilería interior en general y en todo tipo de obras, techos, aislamientos, reformas, decoración, etc.



PLACA PLADUR® WA



Descripción Esta placa, gracias al tratamiento hidrófugo en su alma, disminuye muy considerablemente su absorción, tanto superficial como por inmersión de agua, reforzando por tanto, la resistencia a la acción directa del agua en los diferentes **SISTEMAS PLADUR®**.

Aplicación

Tabiques de cuartos de baño, vestuarios, lavanderías, duchas colectivas, etc. en hospitales, hoteles, colegios y en general, en edificios públicos.



PLACA PLADUR® TERM-N (XPE)



Descripción Placa **PLADUR®** transformada mediante la incorporación en su dorso de un panel de poliestireno expandido del tipo III.

Aplicación

En unidades de trasdosados directos interiores de muros de fachadas en todo tipo de obras.



PLACA PLADUR® DECOR



Descripción Son placas **PLADUR®** de 10 mm de espesor precortadas para su incorporación en los Techos Registrables **PLADUR®**. Estas placas llevan un revestimiento vinílico decorativo con texturas y colores diferentes.

Aplicación

Están especialmente indicadas para proyectos constructivos de carácter comercial o empresarial: hoteles, cines, centros comerciales, restaurantes, etc. Resultan idóneas para crear ambientes acordes con la actividad del espacio (guarderías, salas de juego...).





PLACA PLADUR® TRILLAJE

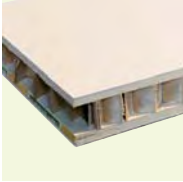

Descripción Panel formado por dos **Placas PLADUR® tipo N** de 10 mm de espesor unidas por su “dorso” con un trillaje de celulosa especial en forma de nido de abeja que da rigidez al conjunto. Su especial configuración confiere a los paneles de trillaje **PLADUR®** una alta resistencia.

Aplicación En especial unidades de obra precortadas y de decoración, así como estanterías.

CANAL

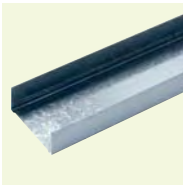

Descripción Perfil en forma de “U” que forma la estructura horizontal de tabiques y trasdosados. En ellos se encajan los montantes.

Aplicación Forman la estructura portante de los tabiques, trasdosados y techos **PLADUR®**.

MONTANTE

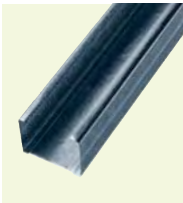

Descripción Perfil en forma de “C”, utilizado como elemento portante en tabiques y trasdosados o techos.

El alma presenta perforaciones en forma oval (70 x 28) que permiten el paso de instalaciones. Las caras laterales vienen moleteadas y marcados sus ejes, para facilitar la operación de atornillado.

Aplicación Forman la estructura portante de los tabiques, trasdosados y techos **PLADUR®**.

MAESTRA 70 x 30

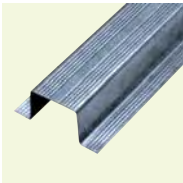

Descripción Perfil en forma de omega utilizado en sistemas de techos y trasdosados semidirectos. La cara en contacto con la placa presenta un moleteado con el fin de facilitar el atornillado.

Aplicación Forman la estructura portante de los **SISTEMAS PLADUR® METAL**, trasdosados o techos semidirectos.



PERFIL T-47

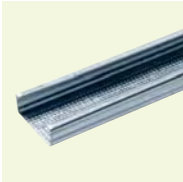

Descripción Elemento portante y determinante del plano en los techos continuos. La cara de contacto con la placa presenta un moleteado continuo y marcado de eje para colocar y atornillar las placas fácilmente.

Aplicación Forman la estructura portante de los techos continuos **PLADUR®**.

PERFIL TECHO REGISTRABLE



Descripción Gama de perfiles de acero galvanizado revestido por una lámina prelacada en su parte vista. El empalme y unión entre perfiles viene asegurado por su especial sistema de ensamble. El sistema cosido lleva un punzonado o "cosido" en el alma del perfil que le da una mayor resistencia. Está disponible en diferentes colores: beige, blanco, marrón, negro y metálico.

Aplicación En falsos Techos Registrables **PLADUR®**, especialmente indicados para aquellas obras o zonas donde se requiera un mantenimiento muy continuado.

PERFIL TF-38

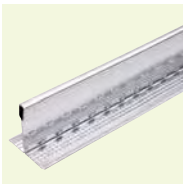

Descripción Está diseñado para permitir una instalación más rápida y sencilla. Su base va moleteada para facilitar el atornillado. El cosido del alma aporta resistencia y estabilidad.

Aplicación Específico para instalación de techos del sistema **PLADUR® TF**. Recomendado para estancias con una luz de $\leq 3,60$ m.

ANGULAR LF-32



Descripción Facilita la modulación reduciendo el tiempo de instalación. Lleva unas lengüetas cada 10 cm en las que se fija el Perfil TF, sin necesidad de atornillar.

Aplicación Específico para instalación de techos del sistema **PLADUR® TF**. Recomendado para estancias con una luz de $\leq 3,60$ m. Es un complemento obligatorio de los perfiles TF-38.

PERFIL ANGULAR L A-24

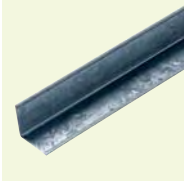

Descripción Elemento perimetral determinante del plano en los techos continuos. La cara de contacto con la placa va moleteada.

Aplicación Formar la estructura perimetral de los techos continuos **PLADUR®**.

PASTA DE AGARRE Y ESPECIAL AISLANTE



Descripción Son las pastas indicadas para la ejecución de trasdosados directos y el pegado de accesorios en **SISTEMAS PLADUR®**.

Aplicación **Pasta de agarre:** pegado de placas **PLADUR®** sobre soportes secos y preparados. Pegado de accesorios y remates.

Pasta de agarre especial aislantes: pegado de placas **PLADUR®** transformadas, con aislantes sobre soportes secos e impermeabilizados.

PASTA MULTIUSO



Descripción Función de agarre y juntas en un solo producto.

Aplicación En pequeñas reformas para el pegado de placas **PLADUR®** sobre soportes secos y tratamientos de juntas.

PASTA PARA JUNTAS: FRAGUADO, SECADO Y LISTA AL USO



Descripción **Pastas fraguado lento/rápido:** adecuada para terminar juntas en un día, no apta para tratamientos de juntas con máquina.

Pasta secado normal: adecuada para tratamientos mecánicos de juntas.

Pasta lista al uso: facilita el trabajo al instalador al venir pre-mezclada con agua.

Aplicación Para el tratamiento de juntas de los **SISTEMAS PLADUR®**.

CINTA DE JUNTAS



- Descripción** Cinta de papel kraft con tratamiento antihumedad, microperforado.
- Aplicación** Ejecución de juntas entre placas.

CINTA GUARDAVIVOS

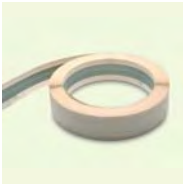

- Descripción** Cinta de papel kraft con tratamiento antihumedad, microperforado. Con dos láminas de acero galvanizado.
- Aplicación** Protección de los cantos vivos de los **SISTEMAS PLADUR**[®].

CINTA DE REFUERZO



- Descripción** Cinta de malla de fibra de vidrio autoadhesiva.
- Aplicación** Se utiliza para pequeñas reparaciones, y se aplica únicamente con pasta de fraguado.

JUNTA ESTANCA

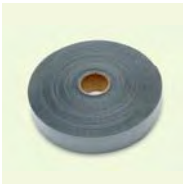

- Descripción** Cinta autoadhesiva de polietileno reticulado de célula cerrada.
- Aplicación** Sellado de las uniones entre perfiliería perimetral y elementos de arranque del sistema.

Productos

TORNILLO PM



Descripción Tornillo autoperforante con punta de clavo y cabeza de trompeta. Fabricado en acero de cementación, fosfatado y aceitado.

Aplicación Aptos para el atornillado de las placas a los perfiles.

TORNILLO MM



Descripción Tornillo con punta broca y cabeza “gota de sebo”, en acero cadmiado.

Aplicación Aptos para el atornillado de perfiles entre sí.

HORQUILLA T-47

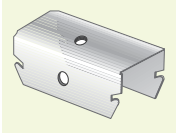

Descripción Pieza pivotante y de encaje diseñada para suspensión del perfil mediante la varilla roscada en los **Techos Continuos PLADUR®**.

Aplicación Techos Continuos TC-47.

PIEZA CUELGUE TR

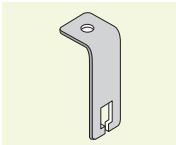

Descripción Pieza en forma de L especialmente diseñada para el correcto encaje en los perfiles de Techos Registrables y en el Techo Fácil (TF).

Aplicación Se utiliza para suspender los Techos Registrables con varilla roscada y también en Techo Fácil (TF).

TRAMPILLA PLACA ALUMINIO Y TRAMPILLA METÁLICA

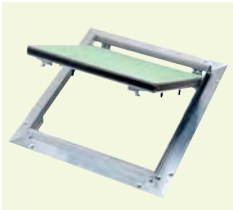

Trampilla placa aluminio



Trampilla metálica

Descripción **Trampilla placa aluminio:** Elemento compuesto por un marco de aluminio de gran resistencia soportando una o más placas de **PLADUR® WA** o **FOC**, según su aplicación.

Trampilla metálica: Elemento fabricado en acero galvanizado de alta resistencia, lacadas en color blanco y con bisagra.

Aplicación Elementos que facilitan el registro interior de las unidades **PLADUR®** (techos, trasdosados y tabiques; pintados o alicatados).

Para más información sobre la gama de productos **PLADUR®** consultar en www.pladur.com

Trasdosados

- 
- Trasdosado directo
 - Trasdosado semidirecto
 - Trasdosado autoportante

Trasdosado directo con transformados

Descripción Está compuesto por placas transformadas **PLADUR**[®] (en la ilustración **PLADUR**[®] **TERM-N** (XPE)) de diferentes tipos y espesores, recibidas directamente al muro soporte mediante pasta de agarre especial aislantes.

Ventajas

- Presencia y estabilidad del aislamiento asegurada.
- Montaje rápido y sencillo.
- Disminución del espacio ocupado en las habitaciones.
- Solución técnica que elimina los puentes térmicos habituales.

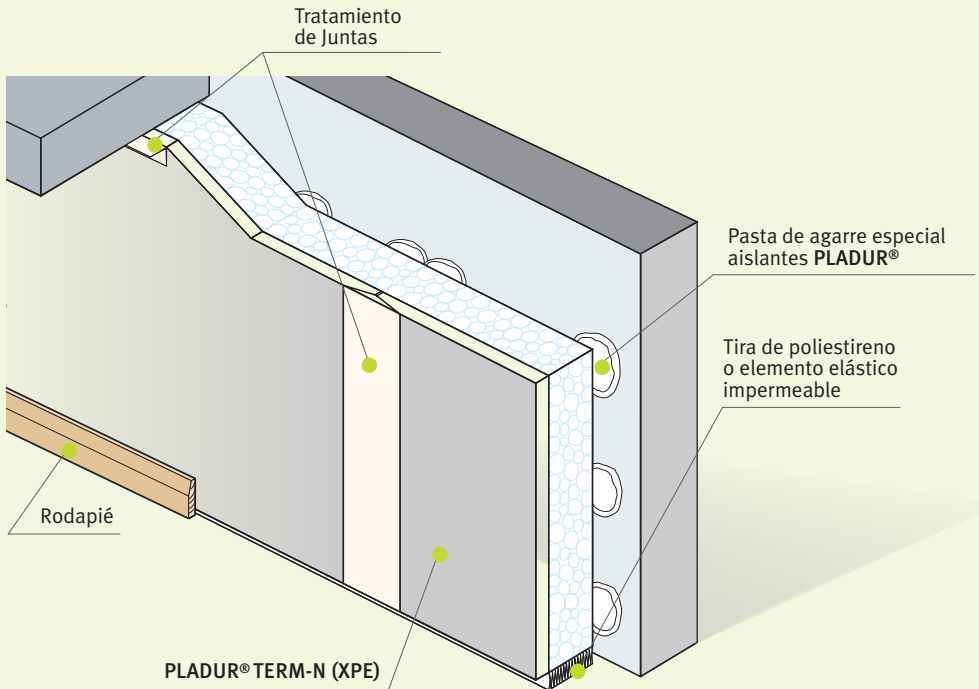



Instrucciones de montaje

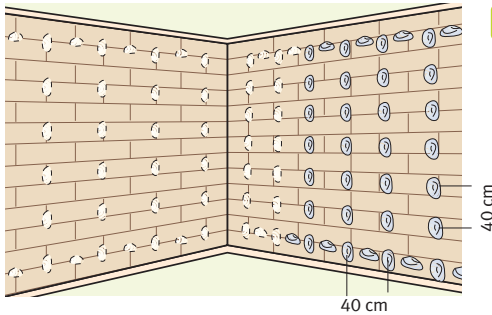

1 Después de haber cortado la placa **PLADUR® TERM-N (XPE)** a la altura de suelo a techo menos 1 cm ó 1,5 cm, aplicar pelladas de pasta de agarre **PLADUR®** formando una cuadrícula de 40 x 40 cm y colocando “testerías” en las líneas superior e inferior de tal manera que ayuden a obtener planos perfectamente alineados que facilitarán la colocación de rodapiés, techos o molduras.

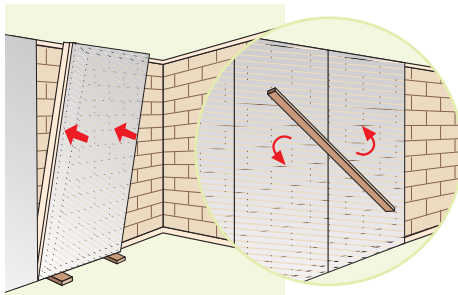

2 Colocar las placas a tope en el forjado de techo y separadas del suelo mediante calzos de placas de 1 a 1,5 cm.

Estos calzos se quitarán una vez seco el trabajo. Rellenar opcionalmente el espacio dejado por los calzos por un sellado elástico e impermeable o de poliestireno.

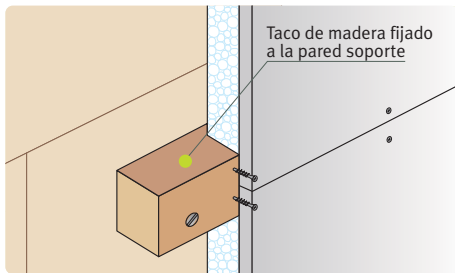

3 Introducir un refuerzo de madera entre dos placas en el caso que la altura suelo/techo sea superior a 3,60 m.

La madera deberá estar tratada con una imprimación antihumedad.



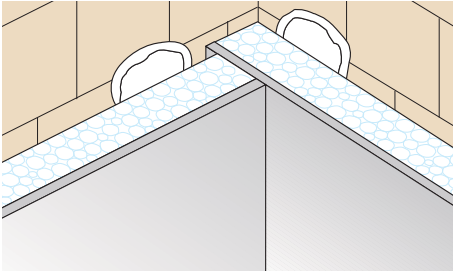

4 Encuentro en rincón.

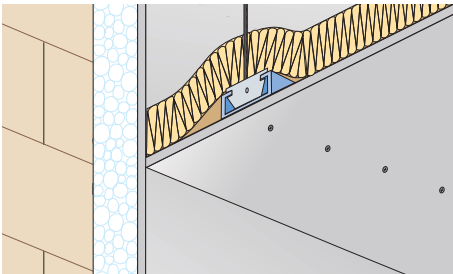

5 El trasdosado directo se realizará cubriendo toda la pared de suelo a forjado. Posteriormente se realizarán los techos.

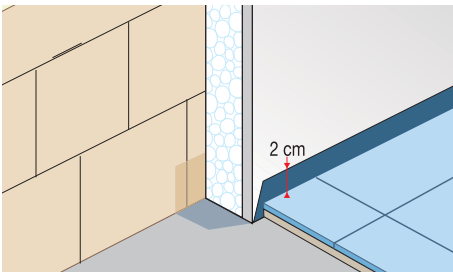

6 Cuando el solado se ejecute después del trasdosado **PLADUR®** hay que prever un film protector (2 cm más alto que el suelo terminado) que se eliminará posteriormente.



Rendimiento

Trasdosado PLADUR® TERM-N-XPE		10 + 40	10 + 30
Placa PLADUR® TERM N-XPE	(m ²)	1,05	1,05
Pasta de juntas PLADUR®	(Kg)	0,4	0,4
Cinta de juntas PLADUR®	(m)	1,3	1,3
Pasta de agarre "Especial Aislantes" PLADUR®	(Kg)	5,25	5,25

Características técnicas

Trasdosado PLADUR® TERM-N-XPE	Altura máxima (m)	Espesor total ⁽¹⁾ (mm)	Aislamiento térmico ⁽²⁾ (m ² K/W)
PLADUR® TERM-N 10 + 30	3,6	40	1,147
PLADUR® TERM-N 10 + 40	3,6	50	1,404

(1) - Considerado sólo el producto PLADUR® TERM.

(2) - Para obtener la resistencia total, habrá que sumar a estos valores la resistencia térmica del muro soporte y resistencias superficiales.

Aplicación

- Trasdosados de muros de fachada.
- Trasdosados de muros medianeros o elementos de separación vertical.
- Trasdosados de tabiques para incrementar su aislamiento, mejorar sus propiedades o por decoración.

Consejos

- En zonas húmedas, es imprescindible la aplicación de una imprimación antihumedad, antes de la aplicación del cemento cola o decoración.
- En estos Sistemas, por lo general, las instalaciones que recorren su interior deberán situarse en el muro, mediante rozas en él.
- El espesor a tener en cuenta para la colocación previa de puertas y ventanas será la suma del espesor total del panel más el espesor a utilizar de Pasta de Agarre que, nunca será superior a 20 mm.



Trasdosado semidirecto PLADUR® M-70 x 30

Descripción Formado por una estructura a base de maestras 70 x 30 ancladas firmemente al muro a las que se atornilla una o varias placas PLADUR® de diferentes tipos y espesores.

Ventajas

- Espesor del sistema reducido.
- Sencilla y rápida instalación.
- Obra seca, sin rozas.
- Calidad de terminación.

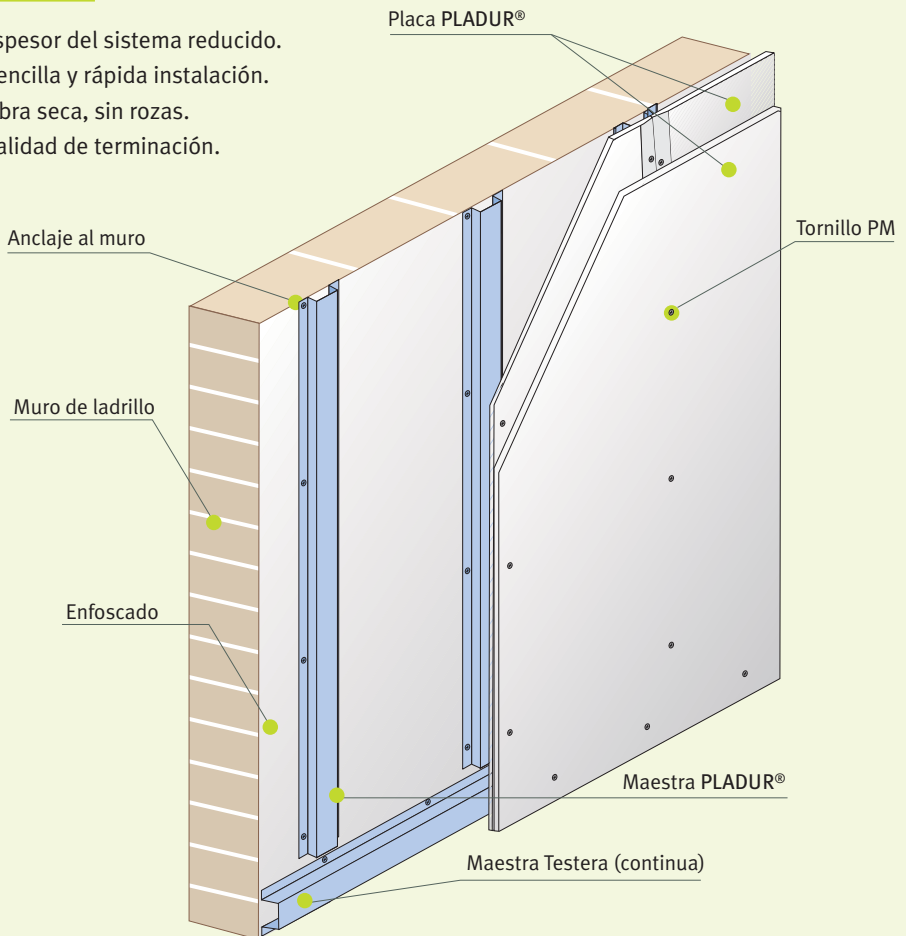



Instrucciones de montaje

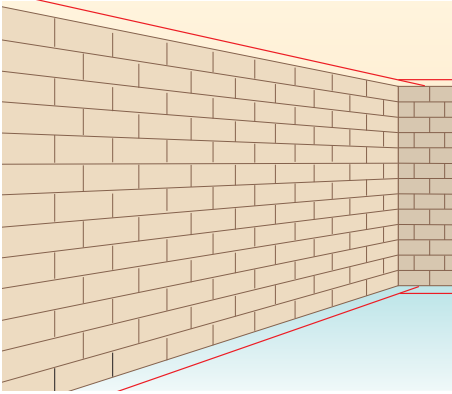

- 1 Partimos de un muro soporte con una correcta impermeabilización, planeidad y nivelación. El primer paso será realizar el replanteo para lo cual deberá identificarse por un lado, sobre suelo y techo, el plano de la perfilería donde se atornillarán las placas, y sobre todo el paramento la ubicación de las maestras, según la modulación elegida (400 ó 600 mm).

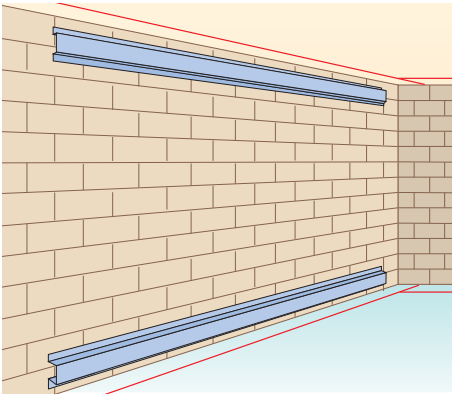

- 2 En la zona inferior y superior del muro soporte, se colocarán unas piezas testeras para asegurar el plano y conseguir un perfecto acabado al colocar los rodapiés y perfiles perimetrales de techos.

Se utilizará una fijación adecuada al muro base, al peso del sistema y a las cargas que penderán de él.

Las separaciones máximas entre fijaciones de las maestras al muro serán de 600 mm.



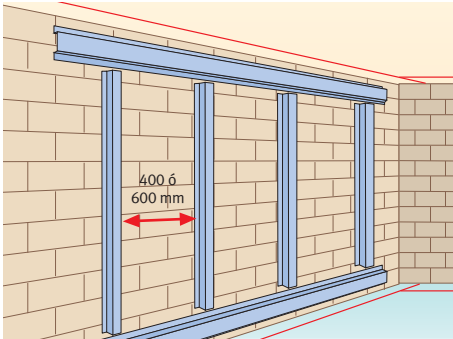

- 3** Después se colocarán las maestras en función de la modulación elegida, 400 ó 600 mm.

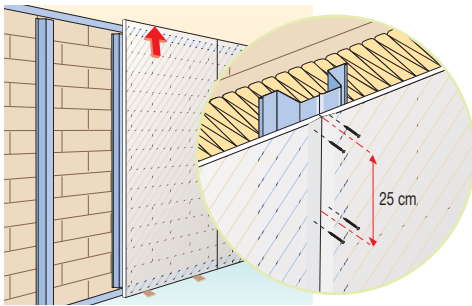

- 4** Atornillar la placa a la estructura a base de maestras, con tornillos **PLADUR[®] PM** (cada 25 cm), colocándola "a tope" con el techo, dejando una distancia entre el suelo y la base de la placa de 1 cm ó 1,5 cm, pudiéndonos ayudar mediante calzos o pequeños trozos de placa. Aconsejamos colocar material aislante en su interior.

- 5** Si se opta por un trasdosado semidirecto múltiple (2 placas o más), se tendrá especial cuidado en colocar las placas a "mata juntas" respecto de la placa ya colocada. Hay que tener en cuenta que al tener mayor número de placas el tornillo debe ser de la longitud adecuada para ese espesor, y siempre atornillando a la estructura metálica.

Trasdosados semidirectos PLADUR® M-70 x 30



Rendimiento

Trasdosado semidirecto PLADUR® M-70 x 30		1 Placa	
		Modulación 400	Modulación 600
Placa PLADUR® 15	(m²)	1,05	1,05
Pasta de juntas PLADUR®	(Kg)	0,4	0,4
Cinta de juntas PLADUR®	(m)	1,3	1,3
Maestra	(m)	3,4	2,6
Tornillo PLADUR® PM 3,5 x 25 mm	(ud)	20	14
Cinta guardavivos	(m)	0,15	0,15
Material aislante	(m²)	1,05	1,05

Características técnicas

Composición	Placas	Peso ⁽¹⁾ (Kg/m²)		Distancia entre anclajes (m)		Cámara mínima (mm)	Aislamiento térmico ⁽²⁾ (m² K/W) CON LV
		400	600	400	600		
MAESTRA M-70 x 30/13	1 x 13	12	--	1,6	1,5	30	0,885
MAESTRA M-70 x 30/15	1 x 15	14	13,5	1,6	1,5	30	0,893

(1) - En el peso está incluido el Aislamiento.

(2) - Para obtener la resistencia total, habrá que sumar a estos valores la resistencia térmica del muro soporte y las resistencias superficiales. Cálculos realizados con lana mineral de 30 mm de espesor y $\lambda=0,036$ W/m.k.

Aplicación

- Trasdosados en los que se requiera determinado espesor para pasar instalaciones de densidad media.
- Trasdosados de muros de fachada o elementos verticales de separación con las siguientes características:
 - con acabado deficiente, que no garantice la correcta adherencia de la pasta de agarre.
 - con necesidad de crear cámaras aireadas para la ocultación temporal de humedades o posible aparición de éstas.

Consejos

- El muro soporte debe estar aplomado y plano, ya que si no se trasladarán los posibles desniveles al trasdosado.
- Los tornillos PM a elegir, deberán ser de una longitud igual al espesor de las placas a atornillar más 10 mm (mínimo).



Trasdosado autoportante



Descripción Compuesto por una estructura autoportante a base de elementos verticales (montantes) y horizontales (canales) de diferente ancho, arriostrado o no al muro soporte, a la vez que se atornilla una o más placas **PLADUR®** de diferente tipo y espesor

Ventajas

- Se puede reformar cualquier tipo de pared: irregular, etc.
- Montaje rápido y sencillo.
- Obra seca, sin rozas.
- Las instalaciones quedan ocultas en la cámara que se forma con la pared.
- Admite cualquier decoración tradicional.
- Su composición permite obtener distintos niveles de aislamiento acústico y térmico en función de las necesidades de cada caso.
- Protección al fuego.

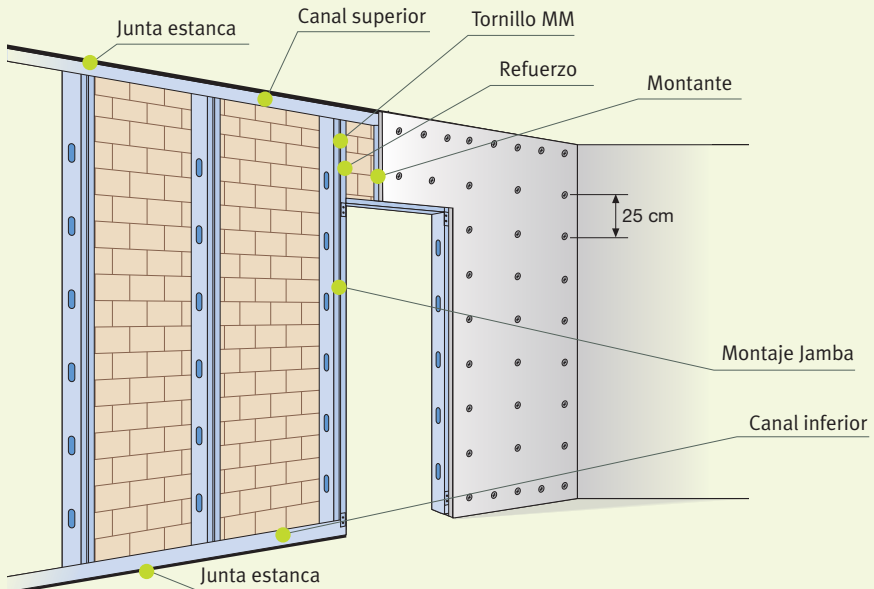

Instrucciones de montaje

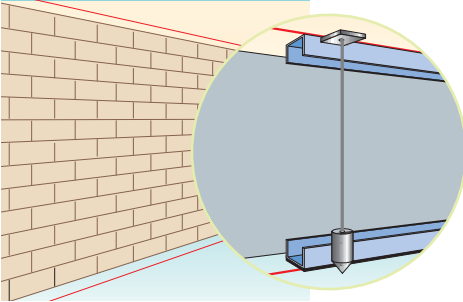

- 1 Instalar los canales **PLADUR®** superiores e inferiores asegurándose que quedan a plomo. Bajo ambos canales colocar una **Junta Estanca PLADUR®**, al igual que en todas las superficies los perfiles que están en contacto con los muros.

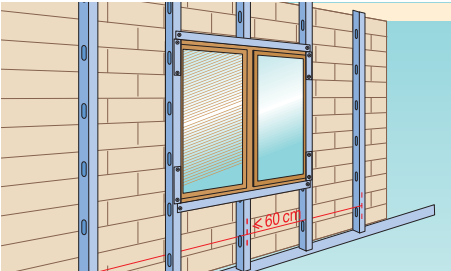
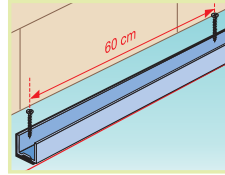

- 2 Colocar los montantes encajándolos en los canales. Si fuera necesario utilizar lana mineral con barrera de vapor, ésta se colocará contra la placa **PLADUR®** o se puede utilizar directamente placa **PLADUR® BV**.

Los montantes que deban fijarse a los canales se atornillarán con tornillos **PLADUR® MM**.

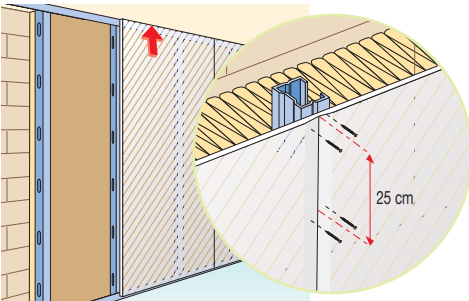

- 3 Cortar las placas **PLADUR®** a la altura de suelo a techo menos 1 ó 1,5 cm. A continuación se atornillarán con tornillos **PLADUR® PM** (cada 25 cm). Se colocarán a tope en el techo. Si se necesita se colocará un arriostramiento entre el montante **PLADUR®** y la pared soporte que servirá de refuerzo.

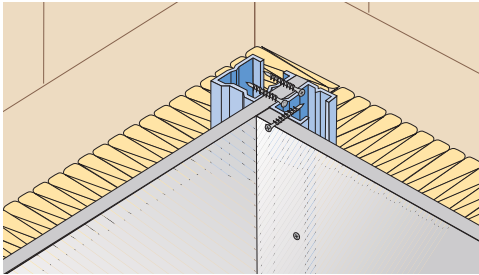

4 Encuentro en rincón.

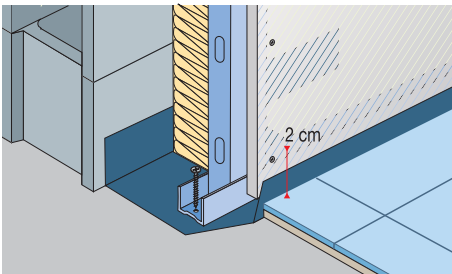

5 Cuando el solado se ejecute después del trasdosado **PLADUR**[®] hay que prever un film protector (2 cm más alto que el suelo terminado) que se eliminará posteriormente.

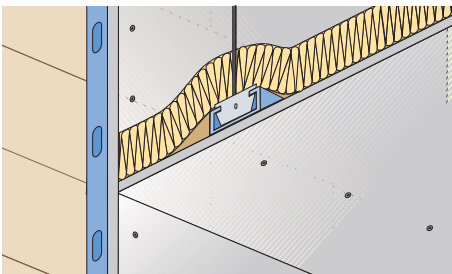

6 El trasdosado debe ser realizado cubriendo toda la pared de suelo a forjado y posteriormente se realizarán los techos **PLADUR**[®].

7 Si opta por un trasdosado autoportante múltiple, se tendrá especial cuidado en colocar las placas a “mata juntas” respecto de la placa ya colocada. Hay que tener en cuenta que al tener mayor número de placas, el tornillo debe ser de la longitud adecuada para ese espesor, y siempre atornillando a la estructura metálica.

Trasdosado autoportante

Rendimiento

Trasdosado PLADUR® METAL		61/600 (46)	76/600 (46)
Tipo de Montante		PLADUR® 46	PLADUR® 46
Placa PLADUR® 15	(m ²)	1,05	2,10
Pasta de juntas lista al uso PLADUR®	(Kg)	0,40	0,80
Cinta de juntas PLADUR®	(m)	1,30	2,60
Canal PLADUR® 48	(m)	0,95	0,95
Montante PLADUR® 46	(m)	2,33	2,33
Junta Estanca PLADUR®	(m)	1,72	1,72
^{1ª} PLACA Tornillo PLADUR® PM 3,5 x 25 mm	(ud)	15	8
^{2ª} PLACA Tornillo PLADUR® PM 3,5 x 45 mm	(ud)	-	15
Tornillo PLADUR® MM 9,5 mm	(ud)	3	3
Lana Mineral	(m ²)	1,05	1,05
Cinta Guardavivos	(m)	0,15	0,15

Características técnicas

Espesor total Estructura (mm)	Placas	Peso ⁽¹⁾ (Kg/m ²)				Altura límite (m)	Altura máxima (m)				Aislamiento térmico (m ² K/W) CON LV ⁽²⁾
		□		□□			□		□□		
		400	600	400	600		400	600	400	600	
59 (46)*	1 x 13	14	-	16	-	4	-	-	-	-	1,650
61 (46)	1 x 15	16	15	18	17	4	1,9	1,7	2,6	2,4	1,658
83 (70)*	1 x 13	14	-	17	-	10	-	-	-	-	2,316
85 (70)	1 x 15	16	16	19	18	10	2,7	2,4	2,8	2,7	2,324

⁽¹⁾ - En el peso está incluido aislamiento (lana de vidrio de baja densidad).

⁽²⁾ - Alma con lana de vidrio.

* - Sólo en obra de reforma fuera del ámbito del CTE.

Aplicaciones

- Trasdosados de tabiques para incrementar su aislamiento, mejorar sus propiedades o por decoración.

Consejos

- En zonas húmedas se recomienda la utilización de las placas PLADUR® WA y la pasta PLADUR® para juntas especial "ambientes húmedos".
- Una vez montado, se recomienda evitar que haya contacto entre la pared y la perfilería PLADUR®.
- Los trasdosados nunca se ejecutarán de forma continua en dos viviendas consecutivas.
- La distancia mínima entre el muro y la perfilería debe ser de 10 mm.
- Longitud de los tornillos PM igual al espesor de las placas a atornillar más 10 mm.

Guía de instalación PLADUR®
Rehabilitación, reforma y obra pequeña

Tabiques



Tabiques



Descripción

El Sistema de tabiquería **PLADUR® Metal** está formado por una estructura de perfiles de chapa de acero galvanizada de diferente ancho a base de elementos verticales (montantes) y horizontales (canales), a cada lado de la cual se atornilla una placa **PLADUR®**, de diferente tipo y espesor (tabique sencillo). En el caso de atornillar a cada lado de la perfilería dos o más placas **PLADUR®**, se denominan “tabiques múltiples”.

El alma de la unidad debe incorporar material aislante.

Ventajas

- Es una solución económica y requiere menos tiempo de ejecución que un sistema de tabiquería tradicional.
- Obra seca, sin rozas y montaje racional. Las instalaciones quedan ocultas en el alma (interior) del tabique.
- Calidad de terminación
- Admite cualquier tipo de decoración, pintura, telas, azulejos, etc.
- En función del sistema seleccionado, podemos obtener distintos niveles de aislamiento acústico y térmico.

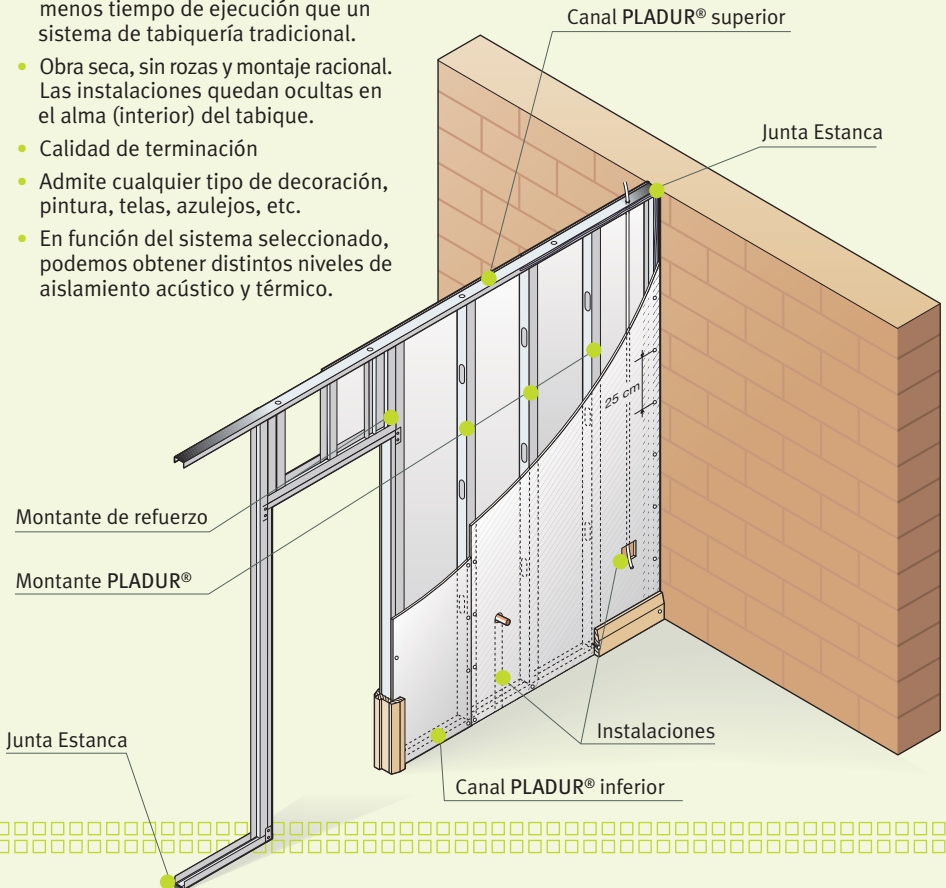

Instrucciones de montaje

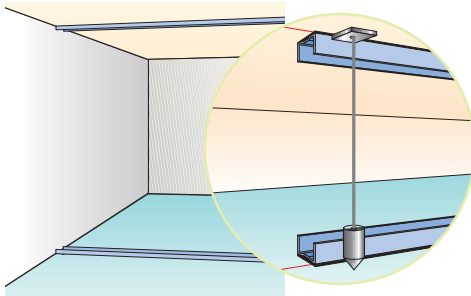

- 1** Instalar los canales PLADUR® superiores e inferiores, asegurándose de que queden “a plomo”.

Colocar **Junta Estanca PLADUR®** en toda la superficie de la periferia en contacto con los forjados y muros.

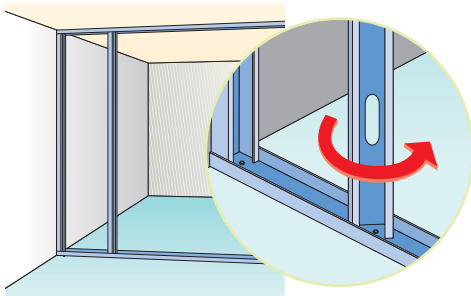

- 2** Colocar los montantes PLADUR® cada 400 mm ó 600 mm (según altura del tabique, o tabique seleccionado, ver cuadro). Solamente los montantes de arranque se atornillan al canal, fijándose también a la unidad de obra próxima.

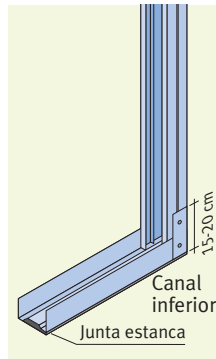
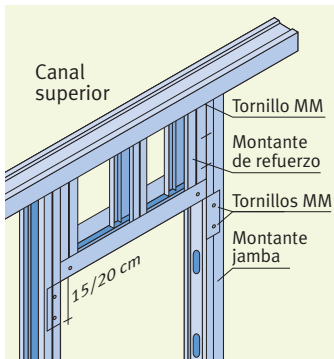

- 3** En la zona del dintel se colocará un canal doblado en sus extremidades (20 cm) fijado con **tornillos PLADUR®MM**.

A continuación se colocarán en el dintel dos **montantes PLADUR®** de refuerzo y los correspondientes de modulación.

- 4** En la zona inferior de la puerta, se doblarán los **canales PLADUR®** (15/20 cm) y se fijarán con **tornillos PLADUR® MM** a los montantes jamba.

Unión entre tabiques

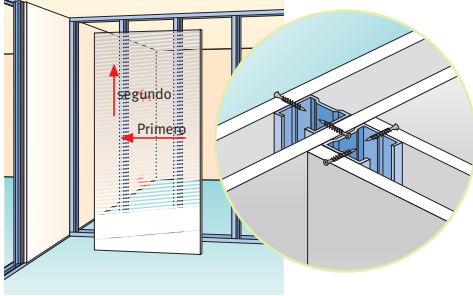

5/6

Cortar las placas PLADUR® a la altura de suelo a techo menos 1 - 1'5 cm, colocando la placa para atornillar con tornillos PLADUR® PM (cada 25 cm) mediante calzos, a una distancia entre el suelo y la base de la placa de 1 a 1'5 cm.

Encuentro en ángulo

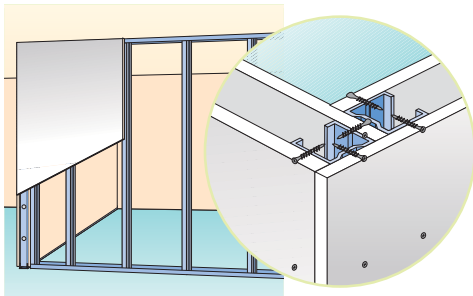

7

Cuando el solado se ejecute después del tabique PLADUR® Metal hay que prever un film protector (2 cm más alto que el suelo terminado) que se eliminará posteriormente.

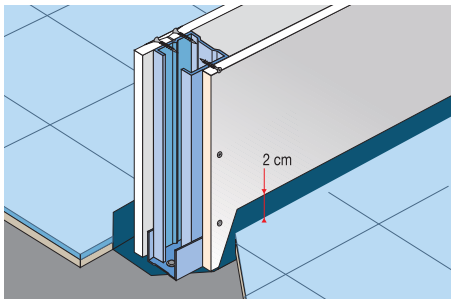

8

Si se opta por un tabique múltiple, se tendrá especial cuidado en colocar las placas a “mata juntas” respecto de la placa ya colocada. Hay que tener en cuenta que al tener mayor número de placas, el tornillo debe ser de la longitud adecuada para ese espesor, y siempre atornillando a la estructura metálica.

Tabiques

Rendimiento

Tabique PLADUR®METAL	TABIQUES SENCILLOS				TABIQUES MÚLTIPLES	
	76/400 (46)	76/600 (46)	100/400 (70)	100/600 (70)	98/400 (46)	98/600 (46)
Tipo de Montante PLADUR®	46 mm	46 mm	70 mm	70 mm	46 mm	46 mm
Placa PLADUR® (m ²)	2,1	2,1	2,1	2,1	4,2	4,2
Pasta de juntas PLADUR® (Kg)	0,90	0,90	0,90	0,90	1,35	1,35
Cinta de juntas PLADUR® (m)	3,15	3,15	3,15	3,15	6,3	6,3
Canal PLADUR® (m)	0,95	0,95	0,95	0,95	0,95	0,95
Montante PLADUR® (m)	3,50	2,33	3,50	2,33	3,5	2,33
Junta Estanca PLADUR® (m)	1,72	1,72	1,72	1,72	1,72	1,72
1ª PLACA Tornillo PLADUR® PM 3,5 x 25 mm (ud)	42	30	42	30	22	15
2ª PLACA Tornillo PM 3,5 x 35 (placa 13 mm) (ud)	--	--	--	--	42	30
Tornillo MM 9,5 mm (ud)	3	3	3	3	3	3
Cinta guardavivios	0,3	0,3	0,3	0,3	0,3	0,3
Lana Mineral (m ²)	1,05	1,05	1,05	1,05	1,05	1,05

Características

Tabique: espesor/separación de montantes (ancho de montante)	Altura máxima (m)	Aislamiento acústico Ra/Rw (C, Ctr) (dB)	Resistencia al fuego (mín.)	
			Con Placa PLADUR® N, WA,	Con Placa PLADUR® FOC
76/400 (46)	2,80	≈ 43,5/1	EI-45	EI-60
76/600 (46)	2,60	43,5/46 (-3, -8)	(EI-45)	(EI-60)
100/400 (70)	3,60	≈ 46,9	EI-45	EI-60
100/600 (70)	3,20	46,9/48 (-1, -5)	(EI-45)	(EI-60)
98/400 (46)	3,30	52,3/56 (-3, -11)	EI-60	EI-90
98/600 (46)	3,00	52,3/56 (-3, -11)	EI-60	EI-90

Alma rellena de lana de vidrio de baja densidad. ≈ en base a ensayos realizados. () valores por extensión.

Aplicación

- Tabiques de distribución interior en recintos habitables dentro de una misma unidad de uso, tanto en viviendas como en otros tipos de obra.
- En el caso de separaciones sencillas y rápidas que no requieran grandes prestaciones se debe optar por un tabique sencillo. Elegir un tabique múltiple para conseguir un mayor nivel de prestaciones.

Consejos

- En zonas húmedas se debe utilizar las placas PLADUR® WA y la pasta PLADUR® para juntas especial “ambientes húmedos”.
- Longitud de los tornillos PM = espesor placas a atornillar + 10 mm.
- Debe realizarse el tratamiento de juntas en todas las capas de las placas para un mejor comportamiento acústico y resistencia al fuego.

Guía de instalación PLADUR®
Rehabilitación, reforma y obra pequeña

Techos



- Techos registrables
- Techos continuos



Techos registrables



Descripción Los techos registrables PLADUR® están constituidos por perfilera vista de acero galvanizado de distintos colores y placas de yeso laminado PLADUR® TR y PLADUR® DECOR.

Ventajas

- Dentro de la gama PLADUR®DECOR existe una amplia variedad de texturas y colores, que permiten muchas posibilidades en decoración.
- Fácil registro de instalación.
- Lavable.
- Montaje rápido y sencillo.

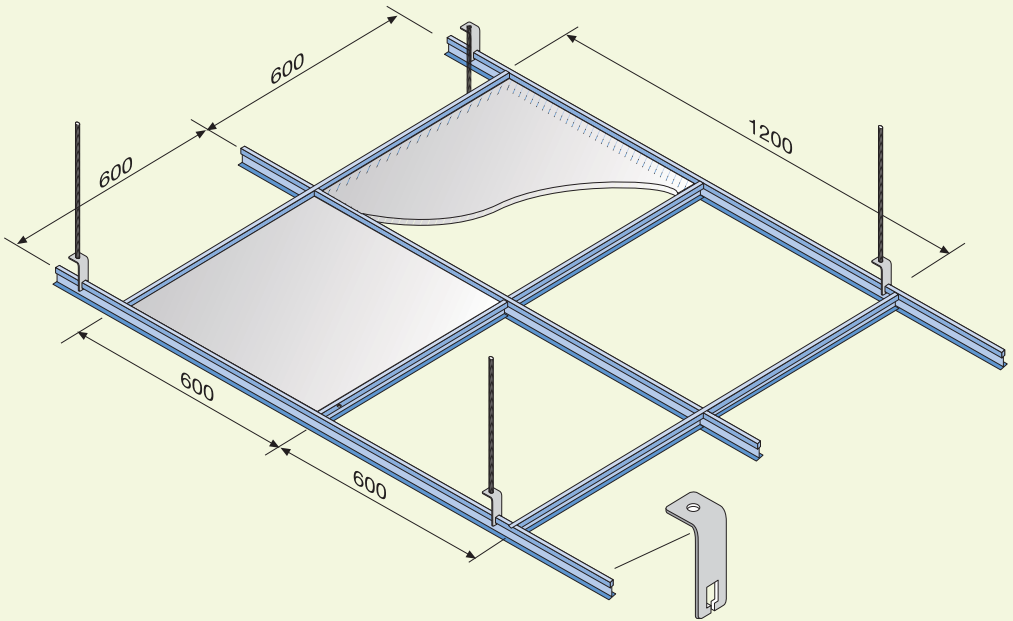



Instrucciones de montaje

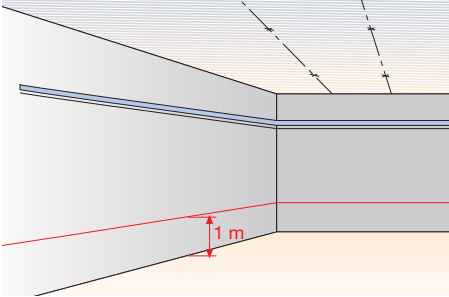

- 1 Dibujar en las paredes una línea de nivel a 1 m del suelo terminado. Esta línea servirá de referencia para la instalación del techo **PLADUR®**.

Una vez definida la altura de la sala, trazar el nivel de los perfiles angulares 24 x 24 y fijarlo a la pared cada 0,60 m.

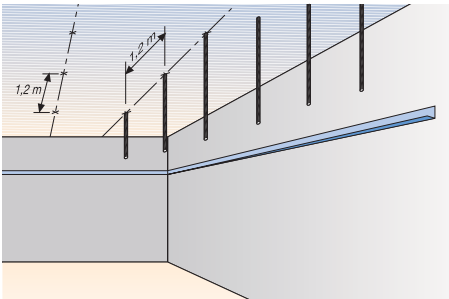

- 2 Replanteo de los perfiles primarios 24 x 40 SC cada 1,20 m:

- trabajar en el sentido más largo del local.
- si las dimensiones de la sala no son múltiplos de 0,60 m (largo y ancho), situarlos de manera que el eje principal del local sea el de la placa central del techo. Esto permitirá que las placas de todos los extremos estén en la misma dimensión.

Marcar los puntos donde se colocarán los anclajes para las varillas roscadas (cada 1,20 m).

Cortar las varillas roscadas a la medida deseada y colocarlas con un anclaje firme y resistente (elegir el taco según el tipo de soporte).



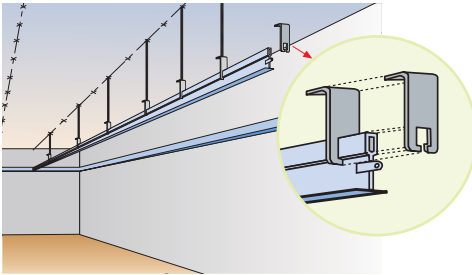

- 3** Colocar los perfiles primarios suspendidos con la pieza de cuelgue (para cada pieza de cuelgue dos tuercas para sujetarla a la varilla).

Los primarios se cortarán en los extremos teniendo en cuenta que la modulación ha de mantenerse en las perforaciones que lleva el perfil para los secundarios.

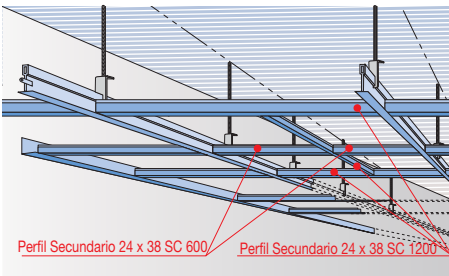

- 4** Conectar a los primarios, primero los perfiles secundarios 24 x 38 SC 1200 y después los secundarios 24 x 38 SC 600 (si son placas de 1200 x 600, no se necesitan los de 600 mm).

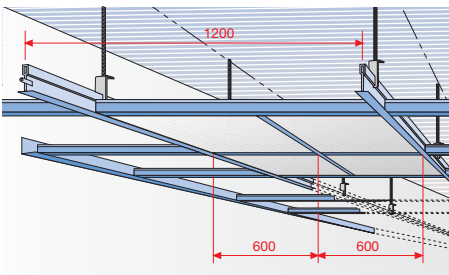

- 5** Instalación de las placas, comenzando por el centro y terminando por el perímetro.



Rendimiento

Techo Registrable PLADUR® Vinilo TR-10- 600 x 600

PLADUR® TR Vinílica N-10 x 600 x 600	(m²)	1,05
Perfil Primario 24 x 40 x 3600 SC	(m)	0,9
Perfil Secundario 24 x 38 x 1200 SC	(m)	1,8
Perfil Secundario 24 x 38 x 600 SC	(m)	0,9
Perfil Angular 24 x 24 x 3000	(m)	0,86
Pieza de cuelgue	(ud)	0,75
Aislamiento	(m²)	1,05

Aplicación

- Zonas con instalaciones en el plenum que necesiten permanecer accesibles.
- Zonas con mantenimiento continuo.
- Decoración.

Consejos

- Los perfiles deben apoyar en el angular perimetral un mínimo de 12 mm y dejar 5 mm de separación a la pared.
- Se comenzará instalando los secundarios por una esquina colocando varias placas según se avance para asegurar la escuadra del sistema.
- Las luminarias se apoyarán directamente en los perfiles, bien directamente o utilizando piezas de apoyo.
- En caso de cargas especiales, consultar con el Dpto. de Asistencia Técnica.



Techo suspendido TC-47 con Horquilla



Descripción Formado por una estructura de perfiles de Techos Continuos T-47, suspendida del forjado por medio de horquillas T-47 y varilla roscada M6, a la cual se atornillan una o más placas PLADUR® de diferente tipo y espesor.

Ventajas

- Permiten:
 - Disminuir el consumo de energía ya que se reduce el volumen del local.
 - Mejorar el aislamiento acústico y térmico.
 - Incorporar fácilmente instalaciones.
 - Calidad de terminación.

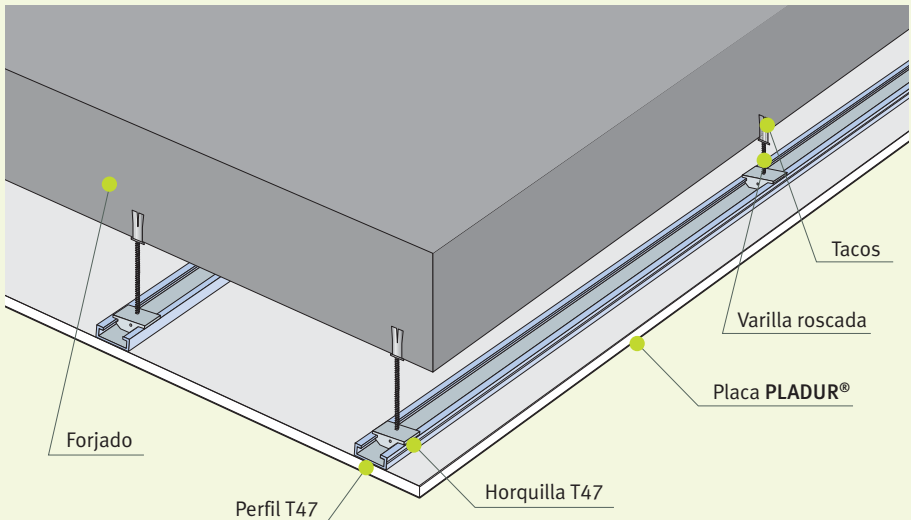



Instrucciones de montaje

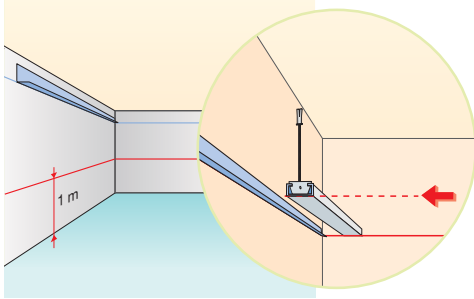

1 Dibujar una línea que sirva de nivel a 1 metro del suelo terminado . Esta línea servirá de referencia para la ejecución del techo PLADUR®.

Una vez definida la altura de la sala, trazar el nivel de las suspensiones PLADUR® (Horquilla PLADUR®).

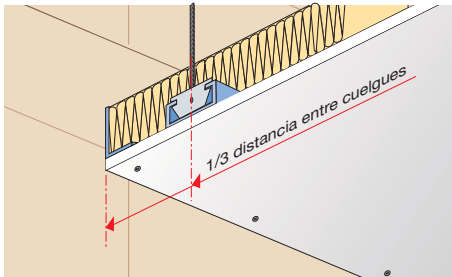

2/3 Colocar los perfiles perimetrales (ángulo LA 24 TC) en todas las paredes fijándolos cada 0,60 m. Colocar los 4 cuelgues de esquina respetando la distancia indicada en los dibujos.

Situar los demás cuelgues con la ayuda de una cuerda o herramienta de nivelación.

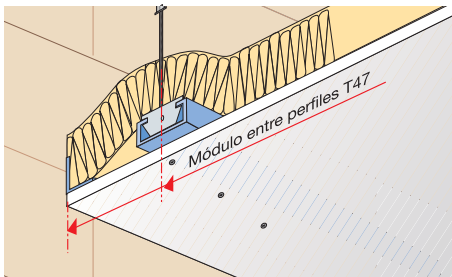

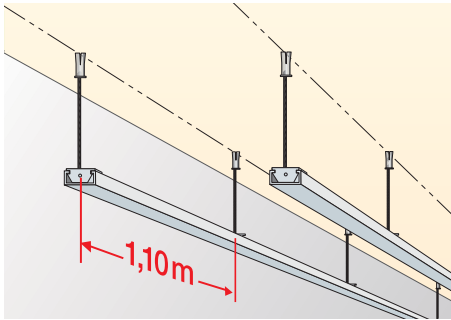

- 4** Siempre se tiene que respetar una separación máxima entre T-47 de 0,60 m y separación máxima entre cuelgues 1,10 m (para una placa PLADUR[®] 13 mm).

Colocar los perfiles PLADUR[®] T-47. Para prolongar estos perfiles utilizar la pieza de Empalme T-47 PLADUR[®].

La estructura debe estar siempre paralela a una de las paredes.

Cuando se utiliza placa de 2,5 o 3 m, se recomienda modular la estructura cada 500 mm.

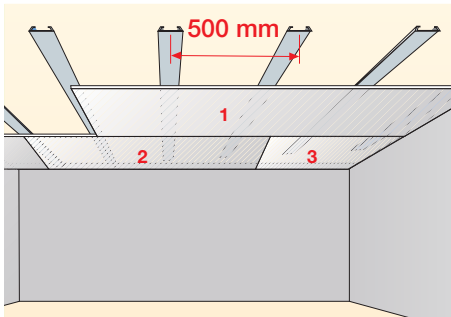

- 5** Una vez terminada la estructura, puede colocarse la lana mineral.

Atornillar, utilizando tornillos PLADUR[®] PM 25 cada 20 cm. En primer lugar colocar la placa nº 1, después la 2 y 3 (ver dibujo).

Se puede optar por una modulación diferente de la mostrada en el dibujo 5. (Consultar en el cuadro de características técnicas).

Techo suspendido TC-47 con Horquilla



Rendimiento

Techo suspendido TC-47 con Horquilla		MODULACIÓN		
		400	500	600
Placa PLADUR®	(m²)	1,05	1,05	1,05
Pasta de juntas PLADUR®	(Kg)	0,47	0,47	0,47
Cinta de juntas	(m)	1,89	1,89	1,89
Angular L A24	(m)	0,7	0,7	0,7
Perfil T-47	(m)	2,6	2,2	1,8
Pieza de empalme T-47	(m)	0,32	0,3	0,28
Horquilla T-47	(ud)	2,16	1,7	1,5
Tornillo PM 3,5 x 25 (placa 13/15 mm)	(ud)	17	15	13
Material aislante	(m²)	1,05	1,05	1,05

Características técnicas

Composición	Placas	Peso (Kg/m²)		Distancia entre cuelgues (1)			Plenum (mm)		Aislamiento acústico ΔR _a R _w (C, Ctr) (dB)
		400	600	400	500	600	Máx.	Mín.	
TC-47/13	1 x 13	11	11	1,1	1,1	1	2000*	50	-
TC-47/15	1 x 15	13	13	0,9	0,9	0,8	2000*	50	13,6

* Para alturas mayores consultar con el Departamento de Asistencia Técnica.

(1) Considerando peso sistema y una sobrecarga de uso de 10 kg/m².

Aplicación

- Todo tipo de techos continuos: viviendas, establecimientos, edificios públicos, inmuebles industriales, comerciales y oficinas.
- Revestimientos para ocultar instalaciones.
- Bajar techos.
- Revestimientos decorativos.

Consejos

- No se puede caminar sobre un techo continuo PLADUR®.
- Los productos citados en este ejemplo de montaje están diseñados para actuar como un sistema. PLADUR® no garantiza los sistemas que se ejecuten con componentes que no estén descritos en la documentación técnica de PLADUR®.
- En el caso de prever aplicar cargas especiales en un techo continuo PLADUR®, contactar con el Departamento de Asistencia Técnica de PLADUR®.
- Longitud del tornillo = espesor placa atornillada + 10 mm.
- Se recomienda utilizar junta estanca en la unión entre el perfil perimetral y el muro soporte, para mejorar el aislamiento acústico.



Techo suspendido PLADUR® TF



Descripción Está formado por una estructura perimetral a base de angulares LF-32 en los que encajan los perfiles TF-38 y a los que se atornillan las placas PLADUR®, del tipo y espesor, según las necesidades requeridas.

Ventajas

- Sencilla y muy fácil instalación.
- Mejora el rendimiento. El Sistema PLADUR® TF hace los techos fáciles, sencillos y rápidos.
- Reduce el coste de material eliminando anclajes y estructura primaria.
- Elimina o reduce el número de cuelgues.
- Más espacio en el plenum para instalaciones.
- Aislamiento térmico y acústico.
- Obra seca.
- Calidad de terminación.

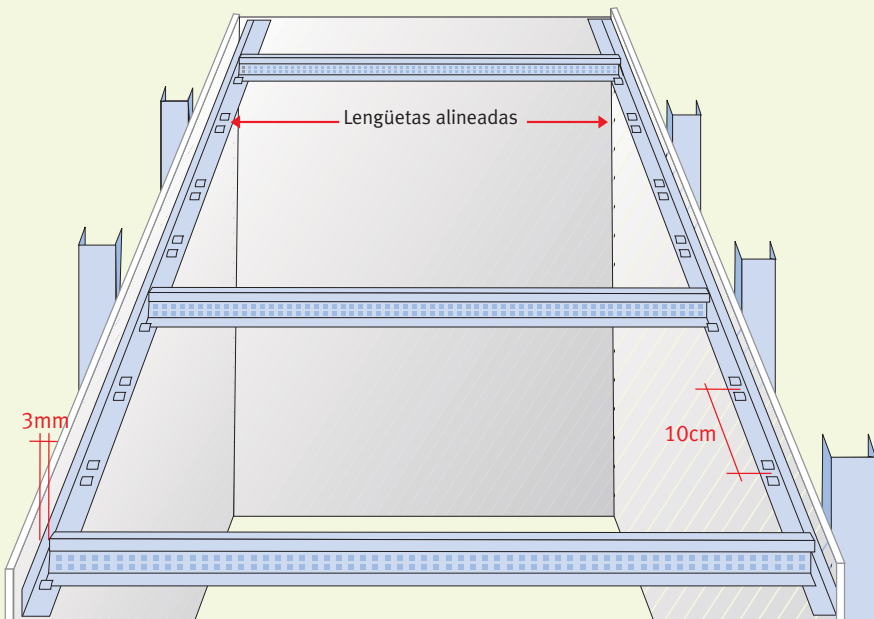



Instrucciones de montaje

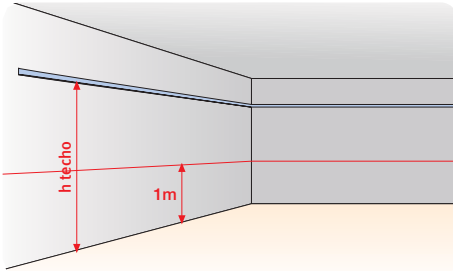

- 1** Dibujar en las paredes una línea de nivel a 1 m del suelo. Esta línea servirá de referencia para la instalación del techo PLADUR® TF. Una vez definida la altura del techo, trazar el nivel de los perfiles angulares LF-32 y fijarlo a la pared cada 0,60 m máximo.

Las paredes que soportan los angulares LF-32 deben ser paralelas y las lengüetas de los angulares deben estar enfrentadas.

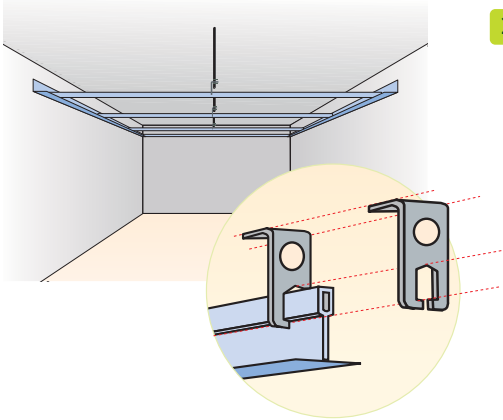

- 2** Dependiendo de la luz a cubrir, si fuesen necesarios cuelgues, éstos se realizarían con varilla roscada y la pieza de cuelgue TR.

- Marcar los puntos dónde se colocarán los anclajes para las varillas roscadas (distancia en función de la modulación y el nº de placas).
- Cortar las varillas roscadas a la medida deseada y colgarlas con un anclaje firme y resistente (elegir el taco según el tipo de soporte).
- Colocar los perfiles TF-38 suspendidos con la pieza de cuelgue TR (cada pieza de cuelgue requiere tuerca y contratuerca para sujetarla a la varilla).



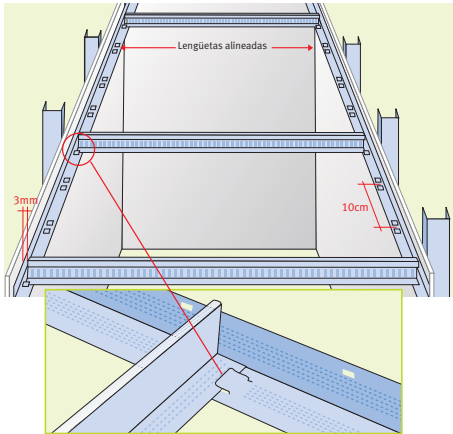

3 - Los perfiles TF-38 se cortarán 6 mm menos de la luz total a cubrir, quedando 3 mm de holgura en ambos extremos para posibles dilataciones.

- Encajar los perfiles TF-38 en las lengüetas de los angulares LF-32, respetando la modulación.

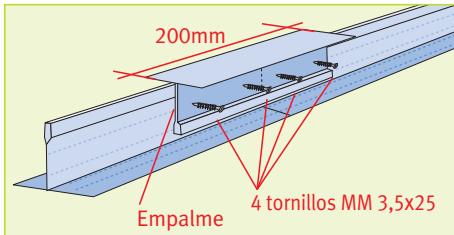

Empalme de perfiles TF-38

En el caso de luces mayores a la longitud del perfil TF-38, el empalme se realizará atornillando un trozo de perfil TF-38 “invertido” como muestra el dibujo, o colocando 2 cuelgues, cada uno a 5 cm de los extremos de los perfiles.

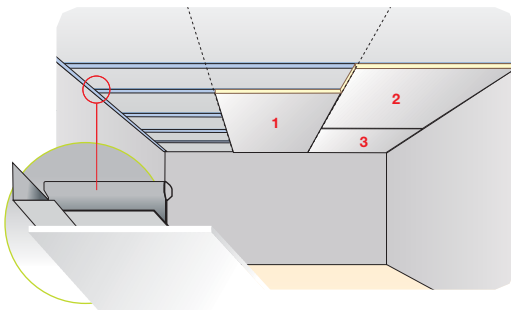

4 Atornillar, utilizando tornillos **PLADUR® PM 25** cada 20 cm. En primer lugar colocar la placa N°1, después la 2 y 3, y así hasta completar el techo.

Cuando sea necesario se colocará lana mineral progresivamente a la instalación de las placas.

La lana mineral se situará sobre la placa y los perfiles de forma continua asegurando su estanqueidad.

Techo suspendido PLADUR® TF



Rendimiento

		MODULACIÓN		
		□		
Techo suspendido PLADUR® TF		400	500	600
Placa PLADUR®	(m²)	1,05	1,05	1,05
Pasta de juntas PLADUR®	(Kg)	0,47	0,47	0,47
Cinta de juntas	(m)	1,89	1,89	1,89
Angular LF-32	(m)	0,70	0,70	0,70
Perfil TF-38	(m)	2,60	2,20	1,80
Tornillo PM 3,5 x 25 (placa 13/15 mm)	(ud)	17	15	13
Varilla M6 (en caso de existir cuelgues)	(ud)	1,5 x h	1,3 x h	1,1 x h
Pieza de cuelgue	(ud)	1,5	1,3	1,1
Material aislante	(m²)	1,05	1,05	1,05

Características técnicas

Composición	Placas	Distancia entre cuelgues (m)			Plenum (mm)		Mejora de Aislamiento a ruido aéreo ΔR _a (dBA)	Reducción de ruido de impactos L _w (dB)
		400	500	600	Mín.	Máx.		
TF/13	1 x 13	1,8	1,65	1,5	80	2000*	12,6	17
TF/15	1 x 15	1,75	1,6	1,45	80	2000*	≈12,6	≈17

≈ Datos aproximados en base a ensayos realizados por PLADUR®.

* Para alturas superiores consultar con nuestro Departamento de Asistencia Técnica.

Aplicación

- Todo tipo de obras, y en especial baños, pasillos y estancias con luces pequeñas.
- Especialmente recomendado para:
 - Zonas con gran densidad de instalaciones.
 - Mejora el aislamiento acústico.

Consejos

- Siempre que sea posible colocar los perfiles TF-38 en la dirección más corta del local.
- Las paredes que soportan los Angulares LF-32 deben ser paralelas y las lengüetas de los angulares estar enfrentadas.
- Se recomienda utilizar junta estanca en la unión entre el perfil perimetral y el muro soporte, para mejorar el aislamiento acústico.



Guía de instalación PLADUR®
Rehabilitación, reforma y obra pequeña

Tratamiento de juntas y cuelgues



Tratamiento de juntas y cuelgues



La operación de colgar todo tipo de cargas en **PLADUR**[®], es una de las **ventajas** más valoradas por los usuarios e instaladores, dada su facilidad de realizar esta operación, así como por su limpieza, rapidez y fiabilidad.

Es muy importante que se sigan las recomendaciones reflejadas en las documentaciones técnicas de **PLADUR**[®] editadas al respecto y utilizar en todo momento los tacos apropiados. El tipo y tamaño del taco depende de la pared y del tipo de carga.

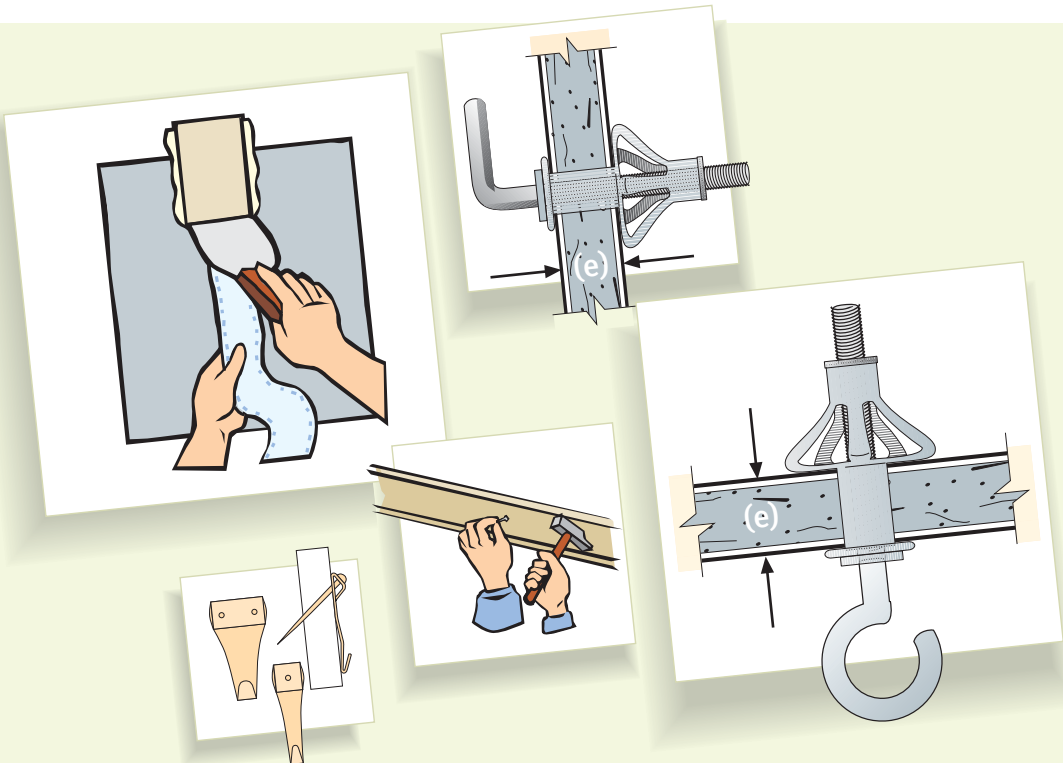

Consejo

En el momento de elegir los tacos o anclajes más apropiados, piense en el espesor de la/s placa/s. El cuello liso que suelen tener los tacos deberá ser aproximadamente igual al espesor de las placas ((e) en la figura).





Tratamiento de juntas con cinta. Sistema manual

Este tratamiento se puede realizar entre placas con bordes afinados, o con borde afinado y con borde cortado, o borde cortado con borde cortado.

Los materiales a emplear serán pastas de juntas (Secado normal, Multiuso, Fraguado rápido o lento) y cinta de juntas de celulosa microperforada.

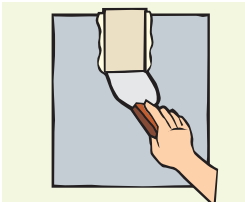

- 1 Aplicar la pasta en la junta con una espátula asegurándose de que el material cubra bien toda la superficie. Sobre ella, colocar la cinta centrada, presionándola sobre la pasta con la espátula de manera que quede debajo solamente la pasta adecuada, repartida uniformemente sobre toda la superficie.

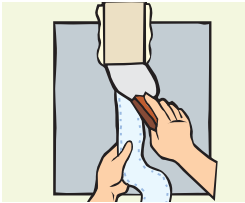

- 2 Planchar y tapar la cinta hasta cubrir la zona, con una espátula ancha.



- 3 Con una llana dar las manos necesarias de terminación hasta que la superficie quede nivelada con la placa. Si es necesario se puede lijar.

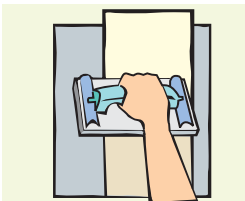

- 4 Es importante comprobar el correcto secado de cada una de las manos antes de la aplicación de la siguiente o de su decoración final, ya que puede provocar retracciones o fisuras, así como colocar pastas demasiado líquidas. En caso necesario podrá lijar manualmente la zona tratada (nunca sobrepasar la celulosa).





Anclajes para cargas rasantes en tabiques y trasdosados

Recuerde que las cargas rasantes son aquellas cuyos objetos no sobresalen excesivamente de la pared y, por ello, sólo ejercen una tensión hacia abajo.

CARGAS PUNTUALES Y LIGERAS

Hasta 15 kg por punto



Elementos fijos: cuadros, espejos ligeros, portarretratos o adornos. Instáuelos directamente en la placa mediante:

- Cuelga cuadros o ganchos tipo X. Máximo 5 kg por punto de fijación.
- Clavijas de plástico normales.
- Clavijas de plástico tipo tulipa. Máximo 5 kg por punto de fijación
- Clavijas autopercorantes. Para placas con un grosor igual o superior a los 19 mm y paramentos compuestos por dos o más placas.



Elementos móviles: percheros, toalleros, portarrollos. Instáuelos directamente en las placas mediante:

- Tacos metálicos tipo paraguas de tamaño pequeño o mediano.
- Tacos de plástico plegables o de apertura (tipo nudo o abrazadera).

CARGAS PUNTUALES MEDIAS

Hasta 30 kg por punto



Recuerde que denominamos cargas medias a las pequeñas estanterías, vitrinas, lámparas de pared pesadas, grandes cuadros, espejos pesados, cortineros pesados, etc. Tanto si son cargas fijas como móviles, puede anclarlas directamente a las propias placas, pero siempre con tacos tipo paraguas, plegables, abrazadera, báscula, vuelco u otro modelo similar, de tamaño mediano o grande.

Deje una separación mínima entre cada punto de anclaje de unos 40 cm (Fig.1 de la página siguiente).

Los muebles ligeros y las pequeñas estanterías que sobresalgan de la pared más de 25 cm deberán ser consideradas como cargas excéntricas.





CARGAS PUNTALES PESADAS

Superiores a 30 kg por punto



En este apartado nos referimos a objetos como termos, radiadores, estanterías estrechas pero pesadas, etc.

Por lo general, la instalación de estos elementos ya ha sido prevista durante el montaje de los sistemas **PLADUR®** y para ello se han colocado, dentro de los tabiques, los refuerzos necesarios.

En caso de que fuera necesario incluir un nuevo elemento no previsto anteriormente, consulte el apartado “Incorporando un refuerzo”.

CARGAS CONTINUAS

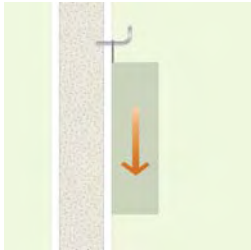

Para tipos de cargas como percheros de gran longitud, molduras pesadas, grandes cuadros o murales, etc. Se tratarán y tomarán las mismas precauciones que con las cargas puntuales.

Una vez que conozcamos el peso del elemento , se repartirá su carga en tantos anclajes como fueran necesarios (Figura 2), de tal manera que no sobrepasen los 30 Kg por punto que se fijó anteriormente y que cada punto de anclaje esté separado al menos 40 cm (Figura 1).

Elija el taco apropiado según el tipo de carga (fija o móvil), tal y como se ha indicado para las cargas puntuales



Figura 1: Separación mínima entre anclajes.



Figura 2: Reparto de la carga.

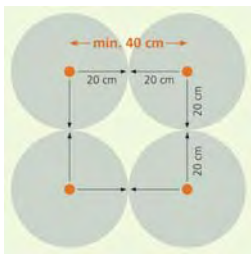

Anclajes para cargas excéntricas en tabiques y trasdosados

Las cargas excéntricas son aquellas que, por sobresalir excesivamente de la pared o por su elevado volumen, someten a la pared a una tensión hacia abajo y hacia afuera.

CARGAS LIGERAS

Hasta 75 kg/ml

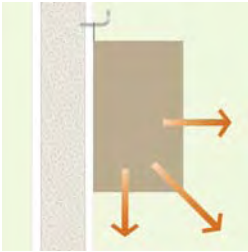

Las cargas excéntricas generalmente continuas, son las originadas por elementos de gran volumen, cuyo centro de gravedad está muy alejado de la pared. Así ocurre con los armarios de cocina, estanterías de baldas muy anchas, etc. Como hemos visto anteriormente, tiran hacia fuera de la pared porque actúan como un banco de palanca.

En este apartado nos estamos refiriendo solamente a muebles que sobresalgan de la pared un máximo de 60 cm. Si el fondo supera esta medida, deberán tomarse otras precauciones adicionales. Por favor, consulte con los servicios técnicos de **PLADUR®**.

Para colgar estos elementos, siga los siguientes consejos:

- 1.- Realice siempre los anclajes con tacos de los modelos paraguas, replegables, abrazaderas, básculas, etc. Puede instalarlas directamente sobre la placa.
- 2.- Cada anclaje debe soportar un máximo de 25 kg.
- 3.- Cada carga debe fijarse con un mínimo de dos anclajes.
- 4.- En el cuadro siguiente puede comprobar el número de anclajes recomendados en función del peso y la profundidad de la carga.



NÚMERO DE ANCLAJES RECOMENDADOS SEGÚN PESO Y PROFUNDIDAD		PROFUNDIDAD DEL MUEBLE O BALDA			
		30 cm	40 cm	50 cm	60 cm
PESO MÁXIMO DEL MUEBLE O BALDA POR METRO LINEAL	60 Kg	3	x	x	x
	50 Kg	3	3	x	x
	40 Kg	2	2	2	x
	30 Kg	2	2	2	2

x = Se desaconseja la instalación de un mueble o balda de estas características por exigir a la pared **PLADUR®** un esfuerzo excesivo. En caso de realizarse, es imprescindible reforzar la pared de **PLADUR®** como se indica en el siguiente apartado.



CARGAS MEDIAS Y PESADAS

Superiores a 75 Kg/ml

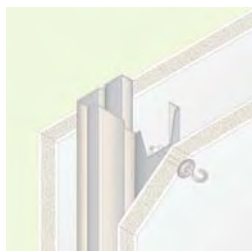

Deberán anclarse a la periferia de los tabiques o reforzar con elementos resistentes. Le recomendamos que consulte con los servicios técnicos de **PLADUR®**. Para estos tipos de cargas suele instalarse un refuerzo en el interior del tabique durante el montaje de los **SISTEMAS PLADUR®**.

En caso de que fuera necesario colocar nuevos refuerzos, es preferible que cuente con la asesoría de un instalador especializado. Pero también puede seguir los pasos siguientes.

¿Cómo anclar cargas medias o pesadas en paredes de fachadas?

En caso de unidades **PLADUR®** “pegadas” directamente al muro, denominadas trasdosado directo, puede actuar de estas dos maneras.

a) ANCLAJE DIRECTO

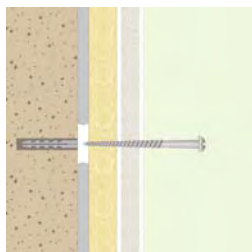

- 1 Realice un taladro hasta perforar el muro y coloque en él un taco con un tornillo lo suficientemente largo como para expandir el taco.

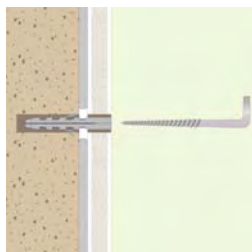

- 2 También puede colocar un taco de plástico o metálico de más de 4 ó 5 cm del espesor total del trasdosado **PLADUR®**.



b) INCORPORANDO UN REFUERZO SOBRE FACHADAS

Cuando necesite incorporar un refuerzo en una placa **PLADUR**[®] de fachada, siga las instrucciones de las viñetas adjuntas.

Nota: En el caso de trasdosados autoportantes la instalación de refuerzos se realizará igual que en tabiques. Previamente debemos localizar los montantes siguiendo las instalaciones indicadas en página 10 viñeta 2.



- 1** Con ayuda de una sierra de punta o de calar, abra una apertura en la pared de **PLADUR**[®], de tamaño suficiente para colocar un taco o un listón de madera.



- 2/A** Recíbalo al muro o incorpórelo dentro de él. Ahora, ya puede fijar la misma placa que cortó, atornillándola al taco de madera y colocando cuatro "pegotes" de pasta de agarre **PLADUR**[®] en las cuatro esquinas.



- 2/B** Si no desea recibir el taco de madera, sujételo al muro con tacos apropiados y coloque la placa original, como se ha indicado en el caso anterior.



- 3** Emplastezca las placas producidas y los tornillos, utilizando cinta de refuerzo y pasta para juntas **PLADUR**[®].



¿Cómo anclar cargas medias o pesadas en paredes de tabiques?

También puede actuar aquí de dos maneras:

a) ANCLAJE DIRECTO



- 1 La localización de los montantes podrá realizarla con un pequeño imán o algún elemento “buscmetales” (no son muy caros y se encuentran fácilmente en ferreterías).



- 2 Localice los perfiles verticales del tabique y realice el anclaje directamente sobre ellos, mediante tacos tipo paraguas o similar.

b) INCORPORANDO UN REFUERZO SOBRE TABIQUES



- 1 Con ayuda de una sierra de calar abra una apertura en la pared **PLADUR**® que vaya del eje de un perfil vertical hasta el eje del siguiente.





- 2** Encaje y atornille un refuerzo de madera entre ambos perfiles (un extremo podrá encajarlo y el otro podrá anclarlo). Compruebe que el refuerzo queda firmemente sujeto a ellos.

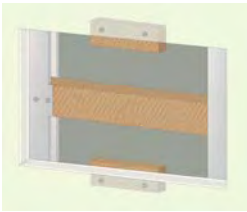

- 3** Coloque en las partes superior e inferior del hueco unas piezas de madera, atornillándolas a las placas.



- 4** Vuelva a colocar la misma placa que cortó al principio y atorníllela a las piezas de madera y a los montantes. Posteriormente, emplastezca las juntas y los tornillos utilizando cinta de refuerzo y pasta para juntas **PLADUR**[®].

Cuelgues



Cargas en techos

En todos los casos deberán utilizarse anclajes o tacos de tipo vuelco, balancín, resorte o paraguas de tamaño grande.

CARGAS HASTA 3 Kg POR PUNTO



Instáuelos colgados de la propia placa, utilizando los tacos antes mencionados. Los anclajes deberán ir separados al menos 40 cm entre ellos.

CARGAS 3 A 10 Kg POR PUNTO

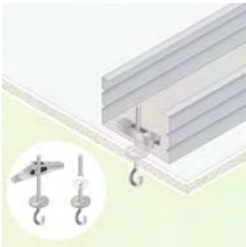

Debe anclarlas a los perfiles metálicos que recorren el interior de los techos **PLADUR®**. La separación de anclajes en una misma línea de perfil será de al menos 1,20 m.

Utilice tacos iguales a los indicados anteriormente.

CARGAS SUPERIORES A 10 Kg POR PUNTO



Estas cargas deberán ir ancladas al forjado del edificio.



Cuelgues

a) CUELGACUADROS X

Recomendado para cargas de 5 Kg máximo los de un clavo, 10 Kg los de dos y 15 Kg los de tres clavos.

Sólo cargas fijas y rasantes.

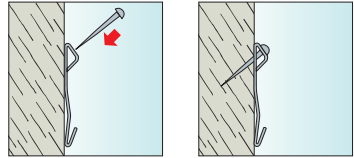
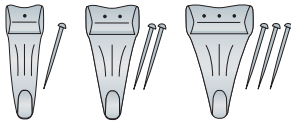

b) CLAVIJA PLÁSTICO NORMALES

Recomendado para cargas de 5 Kg a 10 Kg por punto, según diámetro.

Sólo cargas fijas y rasantes.

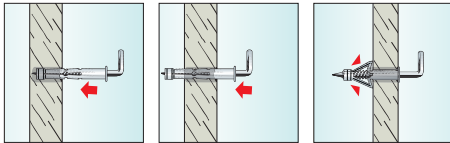
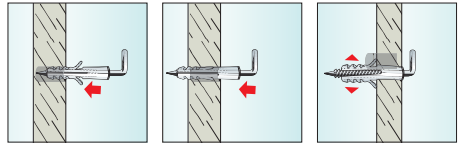
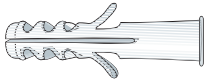

c) TACO DE PARAGUAS

Recomendado para cargas de 10 Kg a 30 Kg por punto, según diámetro y en techos.

Cargas móviles y fijas.

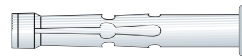

d) TACO NUDO O REPLEGABLE

Recomendado para cargas de 10 Kg a 25 Kg por punto, según diámetro.

Cargas móviles y fijas.

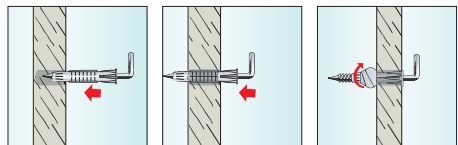
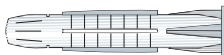

Cuelgues

Cuelgues

e) RESORTE

Recomendado para cuelgues en techos.

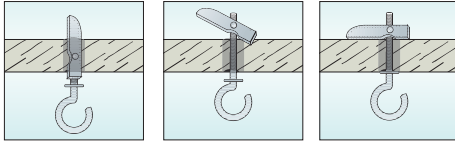
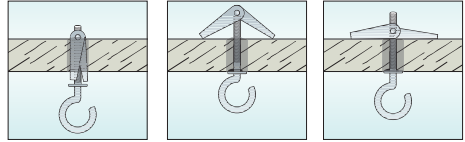
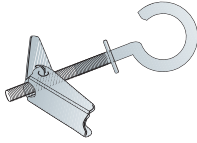

f) BALANCÍN O BÁSCULA

Recomendado para cuelgues en techos.

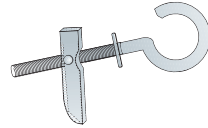

g) CLAVIJA AUTOPERFORANTE

Para placas de 19 mm o más y paramentos con dos o más placas.

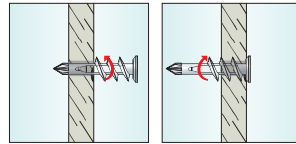
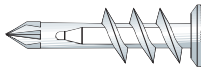

NOTA:

- Estos anclajes podrá localizarlos fácilmente en ferreterías, grandes superficies y tiendas especializadas en bricolaje.
- Todos los valores de cargas y elecciones de tacos que se indican en este manual se refieren a trabajos sobre paramentos compuestos por una placa (de 13 mm o más). En caso de encontrarse con paramentos compuestos por más placas, siga también las limitaciones y elecciones de taco indicadas.



Servicio de atención al cliente
902 023 323
 consultas.pladur@uralita.com



Para contactar con el delegado
 de su zona consulte
 "Red Comercial" en
www.pladur.com

www.reformaconpladur.com



Oficinas Centrales y Fábrica
 de Valdemoro-Madrid
 Placas de Yeso Laminado,
 Transformados y Pastas Adhesivas



PLADUR®
 uralita

PLADUR® es una marca registrada en favor de Yesos Ibéricos, S.A. del Grupo URALITA.

Edición 6. Septiembre 2008. Esta Edición se considera válida salvo error tipográfico o de transcripción. Quedan reservados todos los derechos, incluida la incorporación de mejoras o modificaciones. El presente documento tiene carácter exclusivamente orientativo y se refiere a la instalación y empleo de los materiales PLADUR® de conformidad con las especificaciones técnicas en él contenidas. Cualquier utilización o instalación de materiales PLADUR® que no se ajuste a los parámetros reflejados en el presente documento deberá ser consultada previamente con el Departamento Técnico de Yesos Ibéricos, S.A.