

Guia de instalação Pladur®

Reabilitações, remodelações e obras pequenas

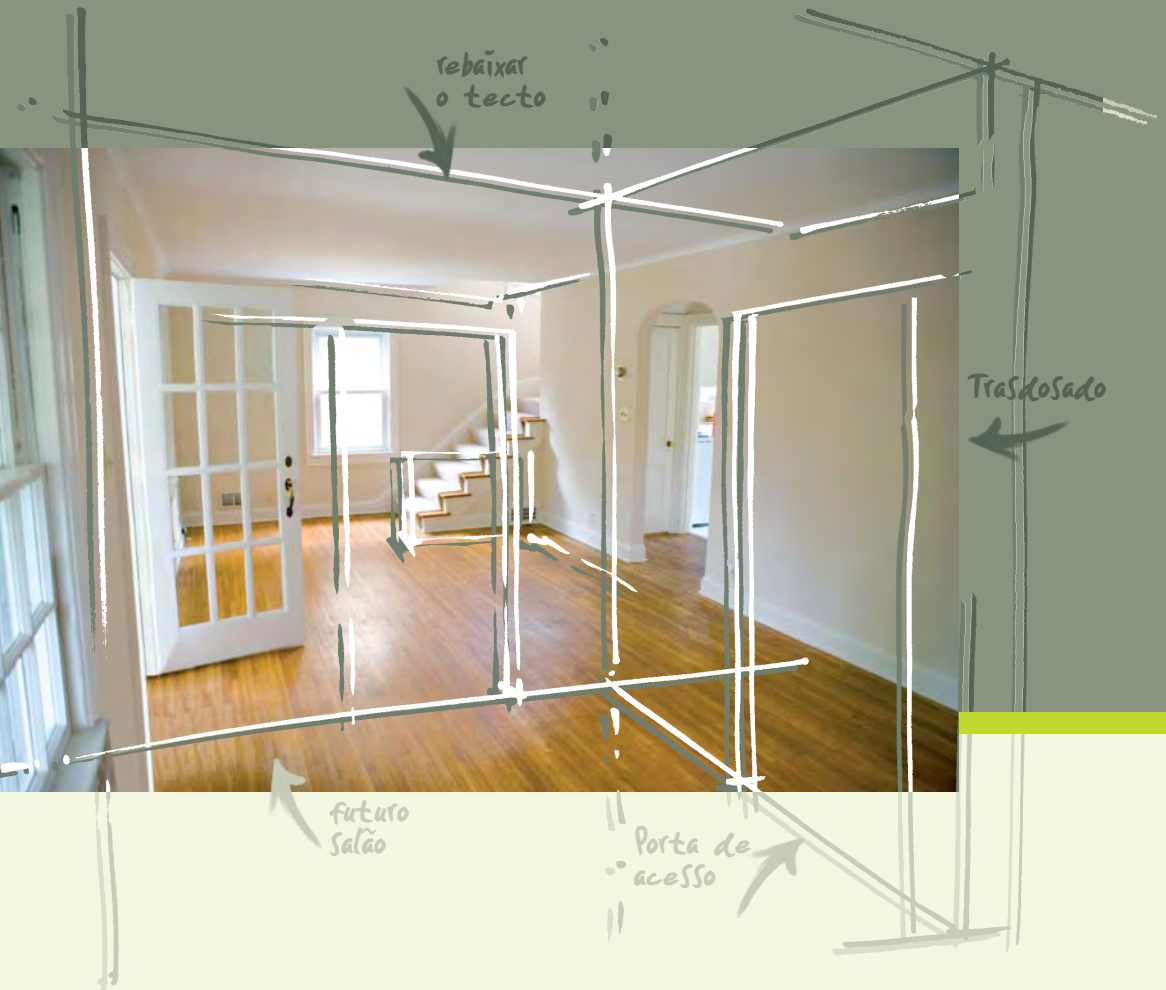

PLADUR®

uralita

Aqueles que querem
evitar riscos,
escolhem toda a gama de
produtos Pladur®

Placas

Perfis

Parafusos

Cintas

Pastas

Apenas quando todos os materiais são **Pladur®** podemos assegurar que o resultado cumpre as especificações técnicas necessárias.

- Os testes e certificações garantem a sua fiabilidade.
- A utilização do Sistema completo previne eventuais reclamações posteriores.
- Apenas a qualidade de cada um dos componentes cria um Sistema de alta qualidade.
- A rentabilidade e facilidade de encomendar todos os produtos a um único fornecedor: **Pladur®**



Guia de instalação PLADUR®

Reabilitações, remodelações e obras pequenas

Este guia oferece-lhe, passo a passo, as recomendações e uso dos diferentes elementos que configuram os **SISTEMAS PLADUR®** para levar a cabo remodelações e reabilitações em edifícios.

A **PLADUR®** coloca à sua disposição todos os materiais e ferramentas necessários para realizar o seu projecto de remodelações, garantindo-lhe os melhores resultados em qualidade, acabamento e durabilidade.

Em cada um dos seguintes pontos encontrará a informação inicial necessária para realizar revestimentos de parede, levantar divisórias ou montar tectos. E para qualquer consulta poderá contactar o Serviço de Apoio ao Cliente (902 023 323) e assim contar com a assessoria do Departamento Técnico da **PLADUR®**.

Quem quer as máximas garantias utiliza a gama de produtos **PLADUR®**.

Visite-nos em www.reformaconpladur.com



Guia de instalação PLADUR®

Reabilitações, remodelações e obras pequenas

Produtos



- Placas
- Perfis
- Pastas
- Fita de juntas
- Acessórios



Produtos



PLACA PLADUR® N



Descrição Placa na qual os seus componentes (gesso e celulose) são de composição standard. Apresenta a alma de gesso em cor branca, a face exterior que será decorada em cor creme e a face oposta em cinzento-escuro.

Aplicação Placa base para todos os **SISTEMAS PLADUR®** que não requerem especificações especiais. Unidades de construção interior em geral e em todos os tipos de obras, tectos, isolamentos, remodelações, decoração, etc.



PLACA PLADUR® WA



Descrição Esta placa, graças ao tratamento hidrófugo da sua alma, diminui de forma considerável a sua absorção, tanto superficial como por imersão em água, reforçando assim a resistência à acção directa da água nos diferentes **SISTEMAS PLADUR®**.

Aplicação Divisórias de quartos de banho, vestiários, lavandarias, chuveiros colectivos, etc., em hospitais, hotéis, colégios e nos edifícios públicos em geral.



PLACA PLADUR® TERM-N (XPE)



Descrição Placa **PLADUR®** transformada através da incorporação no seu reverso de um painel de poliestireno expandido do tipo III.

Aplicação Em unidades de revestimentos de parede directos interiores de paredes de fachadas em todos os tipos de obras.



PLACA PLADUR® DECOR

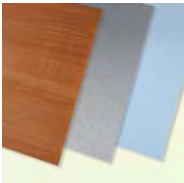

Descrição São placas **PLADUR®** de 10 mm de espessura pré-cortadas para incorporação nos Tectos em Quadrícula **PLADUR®**. Estas placas têm um revestimento vinílico decorativo com diferentes texturas e cores.

Aplicação São especialmente indicadas para projectos de construção de carácter comercial ou empresarial: hotéis, cinemas, centros comerciais, restaurantes, etc. São adequadas para criar ambientes relacionados com a actividade do espaço (jardins de infância, salas de jogo...).



PLACA PLADUR® TRILLAJE



Descrição Painel formado por duas **Placas PLADUR® tipo N** de 10 mm de espessura unidas pelo seu “reverso” com uma placa de celulose especial em forma de favo de abelha que confere rigidez ao conjunto. A sua configuração especial confere aos painéis de **PLADUR® Trillaje** uma elevada resistência.

Aplicação Em particular em unidades de obra pré-cortadas e de decoração, assim como estantes.

CANAL

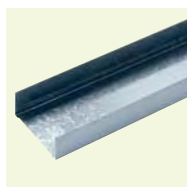

Descrição Perfil em forma de “U” que forma a estrutura horizontal de divisórias e revestimentos de parede. Neles são encaixados os montantes.

Aplicação Formam a estrutura portante das divisórias, revestimentos de parede e tectos **PLADUR®**.

MONTANTE



Descrição Perfil em forma de “C” utilizado como elemento portante em divisórias e revestimentos de parede ou tectos.

A alma apresenta perfurações de forma oval (70 x 28) que permitem a passagem de instalações. As faces laterais vêm estriadas e os seus eixos marcados, para facilitar a operação de aparafusar.

Aplicação Formam a estrutura portante dos divisórias, revestimentos de paredes e tectos **PLADUR®**.

MESTRA DE 70 x 30

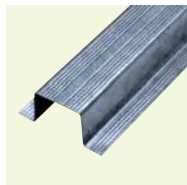

Descrição Perfil em forma de ômega utilizado em sistemas de tectos e revestimentos de parede semi-directos. A face em contacto com a placa apresenta um estriado, de modo a facilitar o aparafusamento.

Aplicação Formam a estrutura portante dos **SISTEMAS PLADUR® METAL**, revestimentos de parede ou tectos semi-directos.

PERFIL T-47

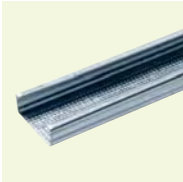

Descrição Elemento portante determinante do plano nos tectos contínuos. A face de contacto com a placa apresenta um estriado contínuo e marcação de eixo de modo a colocar e aparafusar as placas facilmente.

Aplicação Forma a estrutura portante dos tectos contínuos **PLADUR®**.

PERFIL TECTO EM QUADRÍCULA



Descrição Gama de perfis de aço galvanizado revestidos por uma lâmina pré-lacada na sua parte exterior. A ligação e união entre os perfis são asseguradas pelo seu sistema especial de montagem. O sistema cosido tem um punctionamento ou “costura” na alma do perfil que lhe confere uma maior resistência. Está disponível em diferentes cores: bege, branco, castanho, preto e metálico.

Aplicação Em falsos Tectos em Quadrícula **PLADUR®**, especialmente indicados para obras ou zonas onde seja necessária uma manutenção contínua.

PERFIL TF-38

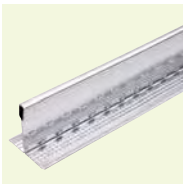

Descrição Foi desenhado para permitir uma instalação mais rápida e simples. A sua base é estriada para facilitar o aparafusamento. A costura da alma confere resistência e estabilidade.

Aplicação Específico para instalação de tectos do sistema **PLADUR® TF**. Recomendado para áreas com um vão de $\leq 3,60$ m.

ANGULAR LF-32



Descrição Facilita a modulação, reduzindo o tempo de instalação. Tem umas linguetas de 10 em 10 cm nas quais se encaixa o Perfil TF, sem necessidade de aparafusar.

Aplicação Específico para instalação de tectos do sistema **PLADUR® TF**. Recomendado para áreas com vão de $\leq 3,60$ m. É um complemento obrigatório dos perfis TF-38.

PERFIL ANGULAR L A-24

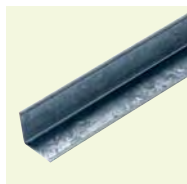

Descrição Elemento de perímetro determinante do plano nos tectos contínuos. A face de contacto com a placa é estriada.

Aplicação Forma a estrutura perimetral dos tectos contínuos **PLADUR®**.

PASTA DE ADESÃO E ESPECIAL ISOLANTE



Descrição São as pastas indicadas para a execução de revestimentos de parede directos e colagem de acessórios em **SISTEMAS PLADUR®**.

Aplicação **Pasta de adesão:** colagem de placas **PLADUR®** sobre suportes secos e preparados. Colagem de acessórios e remates.

Pasta de adesão especial isolantes: colagem de placas **PLADUR®** transformadas, com isolantes sobre suportes secos e impermeabilizados.

PASTA MULTI-USOS



Descrição Função de adesão e juntas num só produto.

Aplicação Em pequenas remodelações para a colagem de placas **PLADUR®** sobre suportes secos e tratamento de juntas.

PASTA PARA JUNTAS: ENDURECIMENTO, SECAGEM E PRONTA A USAR



Descrição **Pastas de endurecimento lento/rápido:** adequada para terminar juntas num dia, não indicada para tratamentos de juntas com máquina.

Pasta de secagem normal: adequada para tratamentos mecânicos de juntas.

Pasta pronta a usar: facilita o trabalho ao instalador ao vir pré-misturada com água.

Aplicação Para o tratamento de juntas dos **SISTEMAS PLADUR®**.

FITA DE JUNTAS



Descrição Fita de papel kraft com tratamento impermeabilizante, microperfurado.

Aplicação Execução de juntas entre placas.

FITA PROTECTORA DE ARESTAS

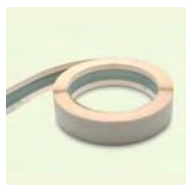

Descrição Fita de papel kraft com tratamento impermeabilizante, microperfurado. Com duas lâminas de aço galvanizado.

Aplicação Protecção das arestas vivas dos **SISTEMAS PLADUR**[®].

FITA DE REFORÇO



Descrição Fita de rede de fibra de vidro auto-adesiva.

Aplicação Utiliza-se para pequenas reparações e aplica-se unicamente com pasta de endurecimento.

JUNTA ESTANQUE

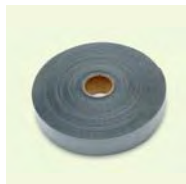

Descrição Fita auto-adesiva de polietileno reticulado de célula fechada.

Aplicação Selagem das junções entre perfilaria perimetral e elementos de arranque do sistema.

Produtos

PARAFUSO PM



Descrição Parafuso auto-perfurante com ponta de prego e cabeça trombeta. Fabricado em aço de cementação, fosfatado e oleado.

Aplicação Adequados para aparafusar as placas aos perfis.

PARAFUSO MM



Descrição Parafuso com ponta broca e cabeça "gota de sebo", em aço cadmiado.

Aplicação Adequado para aparafusar os perfis entre si.

FORQUILHA T-47

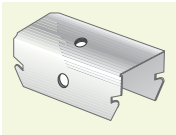

Descrição Peça pivotante e de encaixe concebida para a suspensão do perfil através da haste roscada nos **Tectos Contínuos PLADUR**.

Aplicação Tectos Contínuos TC-47.

PEÇA DE SUPORTE TR

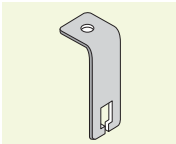

Descrição Peça em forma de L especialmente criada para o encaixe correcto nos perfis de Tectos em Quadrícula e no Tecto Fácil (TF).

Aplicação Utiliza-se para suspender os Tectos em Quadrícula com haste roscada e também em Tecto Fácil (TF).

ALÇAPÃO DE PLACAS DE ALUMÍNIO E ALÇAPÃO METÁLICO

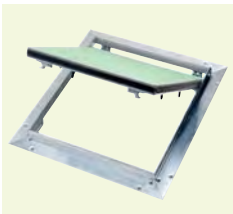

Alçapão de placas de alumínio



Alçapão metálico

Descrição **Alçapão de placas de alumínio:** Elemento composto por um caixilho de alumínio de grande resistência que suporta uma ou mais placas de **PLADUR**® WA ou FOC, conforme a aplicação.

Alçapão metálico: Elemento fabricado em aço galvanizado de alta resistência, pintado em branco e com dobradiça.

Aplicação Elementos que facilitam o registo interior das unidades **PLADUR**® (tectos, revestimentos de parede e divisórias; pintados ou alicatados).

Para mais informações sobre a gama de produtos **PLADUR**®, consultar em www.pladur.pt

Revestimentos de parede

- 
- Trasdoso directo
 - Trasdoso semi-directo
 - Trasdoso autoportante

Revestimentos de parede directo com transformados

Descrição

É composto por placas transformadas **PLADUR**® (na ilustração **PLADUR**® **TERM-N (XPE)**) de diferentes tipos e espessuras, recebidas directamente na parede suporte através de pasta de adesão especial isolantes.

Vantagens

- Presença e estabilidade do isolamento asseguradas.
- Montagem rápida e simples.
- Diminuição do espaço ocupado nas divisões.
- Solução técnica que elimina as pontes térmicas habituais.

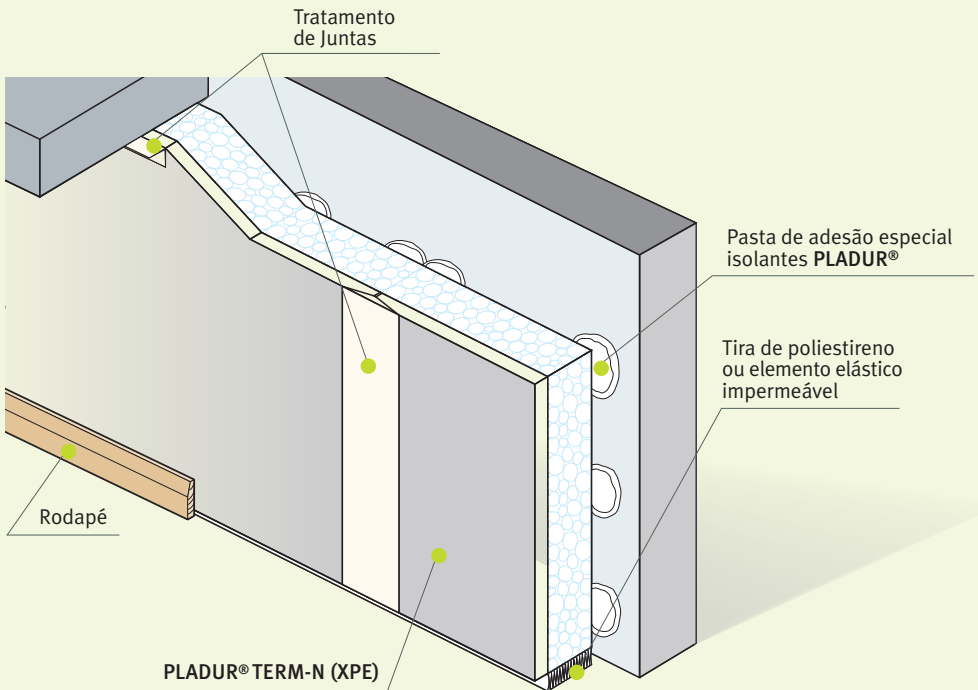



Instruções de montagem

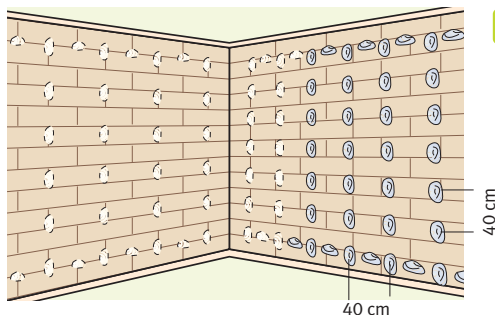

- 1 Após cortar a placa **PLADUR® TERM-N (XPE)** à altura do solo ao tecto menos 1 cm ou 1,5 cm, aplicar punhados de pasta de adesão **PLADUR®** formando uma quadrícula de 40 x 40 cm e colocando “delimitadoras” nas linhas superior e inferior de forma a ajudarem a obter planos perfeitamente alinhados que facilitarão a colocação de rodapés, tectos ou molduras.

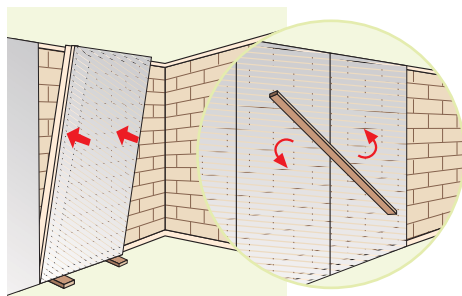

- 2 Colocar as placas no topo na placa do tecto e separadas do solo através de calços de placas de 1 a 1,5 cm.

Estes calços serão retirados uma vez seco o trabalho. Opcionalmente, preencher o espaço deixado pelos calços com uma selagem elástica e impermeável ou de poliestireno.

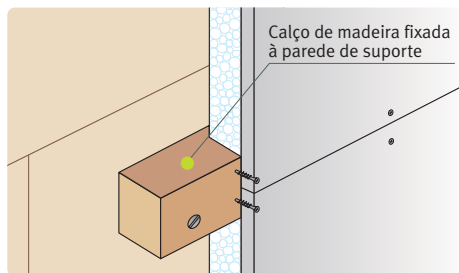

- 3 Introduzir um reforço de madeira entre duas placas no caso de a altura solo/tecto ser superior a 3,60 m.

A madeira deverá estar tratada com um primário anti-humidade.



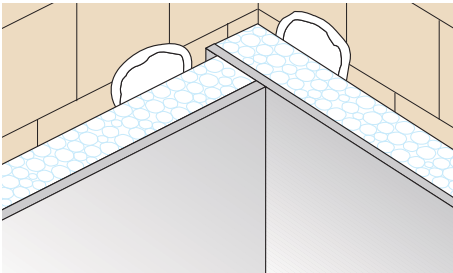

- 4** Encaixe no canto.

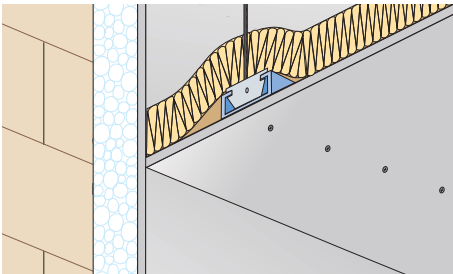

- 5** O revestimentos de parede directo será feito cobrindo toda a parede do solo à placa. Posteriormente serão feitos os tectos.

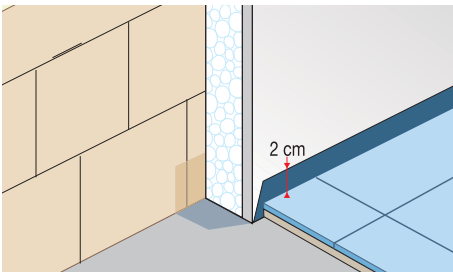

- 6** Quando o pavimento for executado depois do revestimentos de parede **PLADUR**[®], é necessário prever a colocação de uma película protectora (2 cm acima do solo terminado) que será eliminada posteriormente.



Rendimento

Revestimentos de parede PLADUR® TERM-N-XPE		10 + 40	10 + 30
Placa PLADUR® TERM N-XPE	(m ²)	1,05	1,05
Pasta de juntas PLADUR®	(Kg)	0,4	0,4
Fita de juntas PLADUR®	(m)	1,3	1,3
Pasta de adesão “Especial Isolantes” PLADUR®	(Kg)	5,25	5,25

Características técnicas

Revestimentos de parede PLADUR® TERM-N-XPE	Altura máxima (m)	Espessura total ⁽¹⁾ (mm)	Isolamento térmico ⁽²⁾ (m ² K/W)
PLADUR® TERM-N 10 + 30	3,6	40	1,147
PLADUR® TERM-N 10 + 40	3,6	50	1,404

(1) - Considerando só o produto PLADUR® TERM.

(2) - Para se obter a resistência total, há que somar a estes valores a resistência térmica da parede suporte e resistências superficiais.

Aplicação

- Revestimentos de paredes de fachada.
- Revestimentos de paredes intermédias ou elementos de separação vertical.
- Revestimentos de divisórias para aumentar o seu isolamento, melhorar as suas propriedades ou por decoração.

Conselhos

- Em zonas húmidas é imprescindível a aplicação de um primário anti-humidade antes da aplicação do cimento cola ou da decoração.
- Nestes Sistemas, em geral, as instalações que percorrem o seu interior devem localizar-se na parede, através do desgaste desta.
- A espessura a ter em conta para a colocação prévia de portas e janelas será a soma da espessura total do painel com a espessura a utilizar de Pasta de Adesão, que nunca será superior a 20 mm.



Revestimentos de parede semi-directo PLADUR® M-70 x 30

Descrição

Formado por uma estrutura à base de mestras 70 x 30 firmemente fixadas à parede, às quais se aparafusa uma ou várias placas PLADUR® de diferentes tipos e espessuras.

Vantagens

- Espessura do sistema reduzida.
- Instalação simples e rápida.
- Obra seca, sem desgaste.
- Qualidade de acabamento.

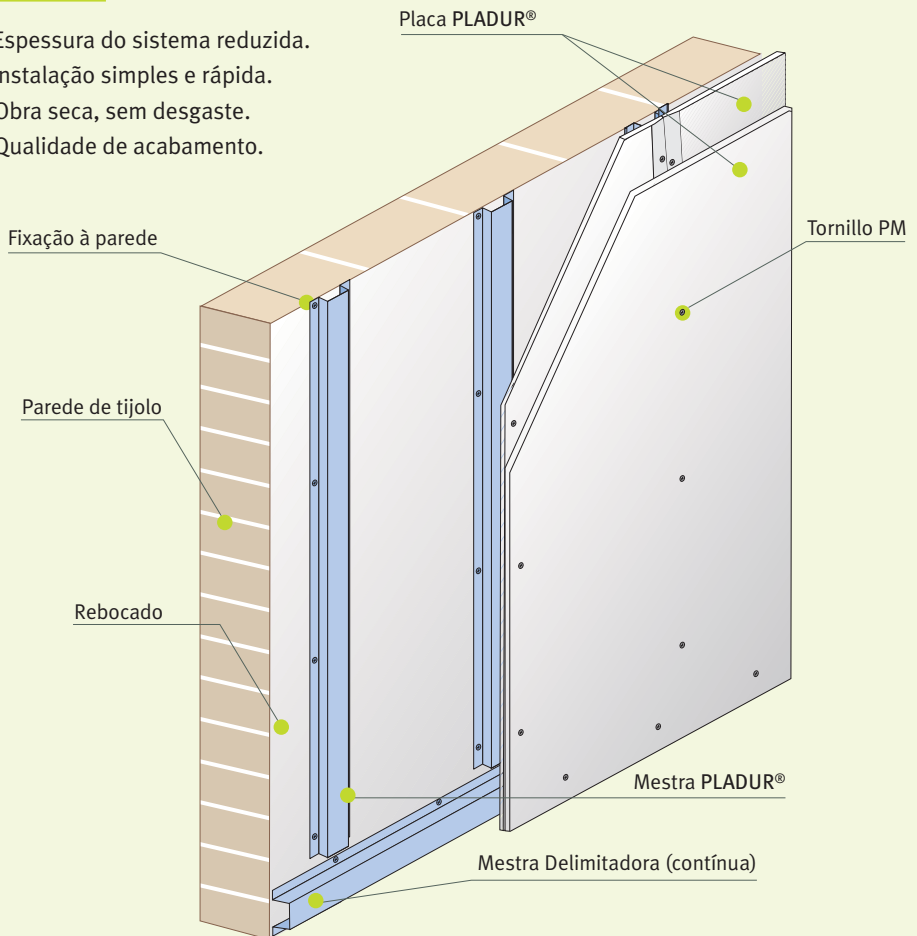



Instruções de montagem

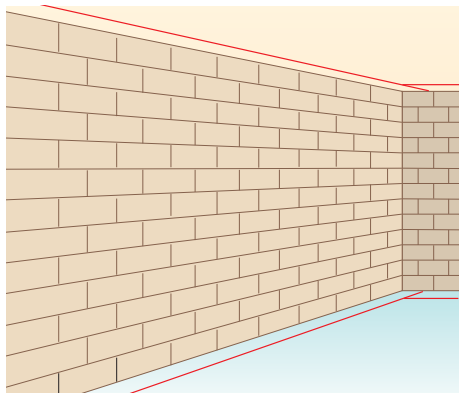

- 1 Partimos de uma parede suporte com uma impermeabilização, alisamento e nivelamento correctos. O primeiro passo será realizar a implantação para a qual deverá identificar-se, por um lado, no chão e tecto, o plano da perfilaria onde irão aparafusar-se as placas, e em todo o paramento, a localização das mestras, segundo a modulação escolhida (400 ou 600 mm).

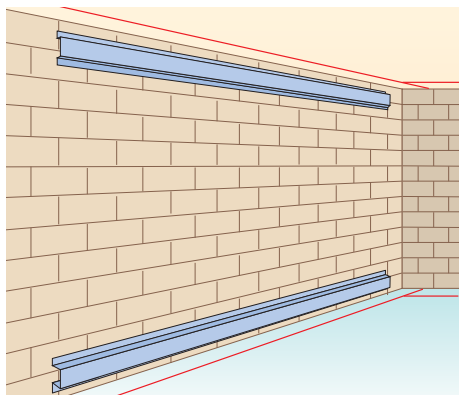

- 2 Na zona inferior e superior da parede suporte, colocar-se-ão umas peças delimitadoras para assegurar o plano e conseguir um perfeito acabamento ao colocar os rodapés e perfis perimetrais de tectos.

Utilizar-se-á uma fixação adequada à parede base, ao peso do sistema e às cargas que dela serão suportadas.

As separações máximas entre fixações das mestras à parede serão de 600 mm.



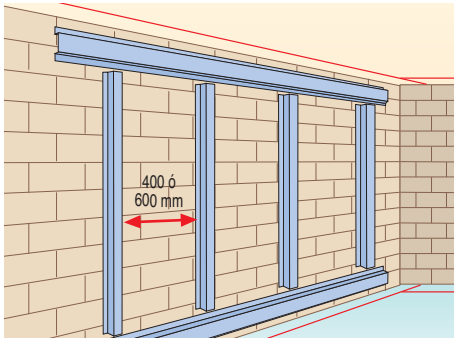

- 3** De seguida, colocar-se-ão as mestras em função da modulação escolhida, 400 ou 600 mm.

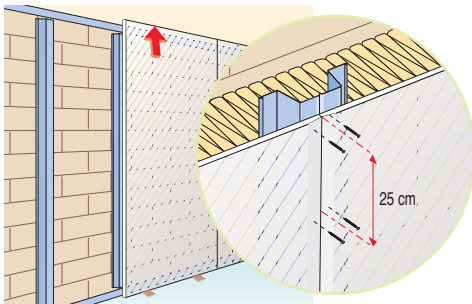

- 4** Aparafusar a placa à estrutura à base de mestras, com parafusos **PLADUR**[®] **PM** (a cada 25 cm), colocando-a “topo-a-topo” com o tecto, deixando uma distância entre o solo e a base da placa de 1 cm ou 1,5 cm, podendo ajudar a utilização de calços ou pequenos pedaços de placa. Aconselhamos a colocação de material isolante no seu interior.

- 5** Caso se opte por um revestimentos de parede semi-directo múltiplo (2 placas ou mais), é necessário um especial cuidado ao colocar as placas a “mata-juntas” relativamente à placa já colocada. É necessário ter em conta que, ao ter um maior número de placas, o parafuso deve ter o comprimento adequado para essa espessura e deve ser sempre aparafusado à estrutura metálica.



Rendimento

Revestimentos de parede semi-directo PLADUR® M-70 x 30		1 Placa	
		Modulação 400	Modulação 600
Placa PLADUR® 15	(m²)	1,05	1,05
Pasta de juntas PLADUR®	(Kg)	0,4	0,4
Fita de juntas PLADUR®	(m)	1,3	1,3
Mestra	(m)	3,4	2,6
Parafuso PLADUR® PM 3,5 x 25 mm	(un)	20	14
Fita protectora de arestas	(m)	0,15	0,15
Material isolante	(m²)	1,05	1,05

Características técnicas

Composição	Placas	Peso ⁽¹⁾ (Kg/m²)		Distância entre fixações (m)		Câmara mínima (mm)	Isolamento térmico ⁽²⁾ (m² K/W) com LV
		400	600	400	600		
MESTRA M-70 x 30/13	1 x 13	12	--	1,6	1,5	30	0,885
MESTRA M-70 x 30/15	1 x 15	14	13,5	1,6	1,5	30	0,893

(1) - O Isolamento está incluído no peso.

(2) - Para se obter a resistência total, há que somar a estes valores a resistência térmica da parede suporte e as resistências superficiais. Cálculos realizados com lâ mineral de 30 mm de espessura e $\lambda=0,036$ W/m.k

Aplicação

- Revestimentos de parede nos quais seja necessária uma determinada espessura para passar instalações de densidade média.
- Revestimentos de paredes de fachada ou elementos verticais de separação com as seguintes características:
 - com acabamento deficiente, que não garanta a correcta aderência da pasta de adesão.
 - com necessidade de criar câmaras arejadas para a oclusão temporária de humidades ou eventual aparecimento das mesmas.

Conselhos

- A parede suporte deve estar nivelada e plana; caso contrário, os eventuais desníveis passarão para o revestimento de parede.
- Os parafusos PM a escolher deverão ter um comprimento igual à espessura das placas a aparafusar mais 10 mm (mínimo).



Revestimentos de parede autoportante



Descrição

Composto por uma estrutura autoportante à base de elementos verticais (montantes) e horizontais (canais) de diferentes larguras, contraventados ou não à parede suporte, ao mesmo tempo que se aparafusa uma ou mais placas PLADUR® de diferentes tipos e espessuras.

Vantagens

- Pode reformar-se qualquer tipo de parede: irregular, etc.
- Montagem rápida e simples.
- Obra seca, sem desgaste.
- As instalações ficam ocultas na câmara que se forma com a parede.
- Admite qualquer decoração tradicional.
- A sua composição permite obter diferentes níveis de isolamento acústico e térmico, em função das necessidades de cada caso.
- Protecção contra o fogo.

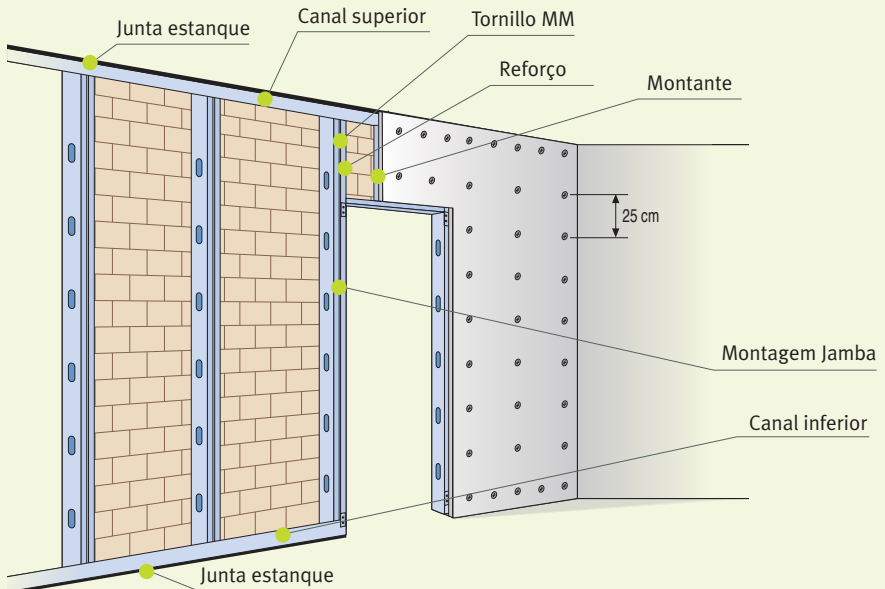



Instruções de montagem

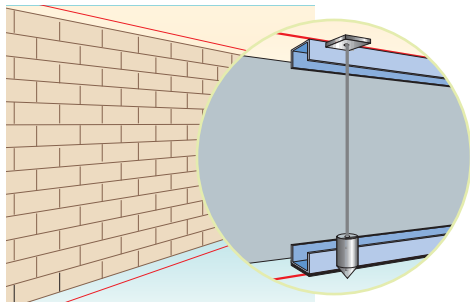

- 1 Instalar os canais **PLADUR®** superiores e inferiores, certificando-se de que estão a prumo. Sob ambos os canais colocar uma **Junta Estanque PLADUR®**, tal como em todas as superfícies nos perfis que estão em contacto com as paredes.

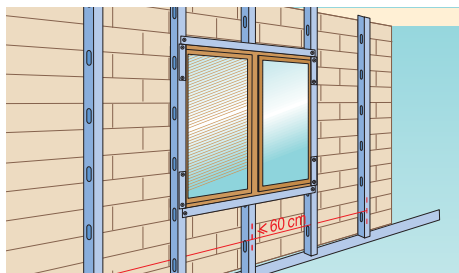
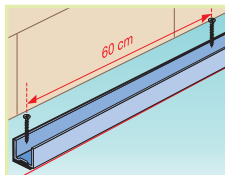

- 2 Colocar os montantes encaixando-os nos canais. Caso seja necessário utilizar lã mineral com barreira de vapor, esta colocar-se-á contra a placa **PLADUR®** ou pode utilizar-se directamente a placa **PLADUR® BV**.

Os montantes que tiverem de ser fixados aos canais serão aparafusados com parafusos **PLADUR®MM**.

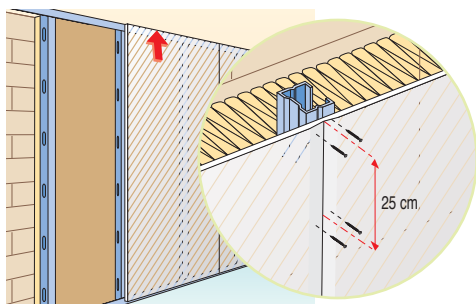

- 3 Cortar as placas **PLADUR®** à altura do solo ao tecto menos 1 ou 1,5 cm. De seguida, aparafusar com parafusos **PLADUR®PM** (a cada 25 cm). Colocam-se topo-a-topo no tecto. Caso seja necessário, coloca-se um contraventamento entre o montante **PLADUR®** e a parede suporte que servirá de reforço.



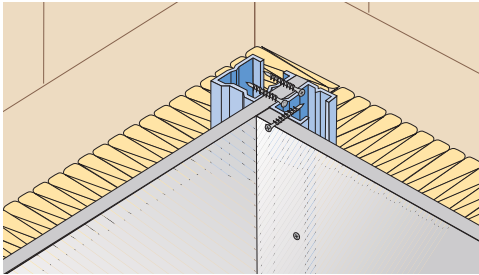

- 4** Encaixe no canto.

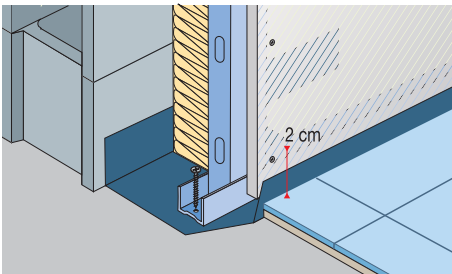

- 5** Quando o pavimento for executado depois do revestimentos de parede **PLADUR**[®], é necessário prever a colocação de uma película protectora (2 cm acima do solo terminado) que será eliminada posteriormente.

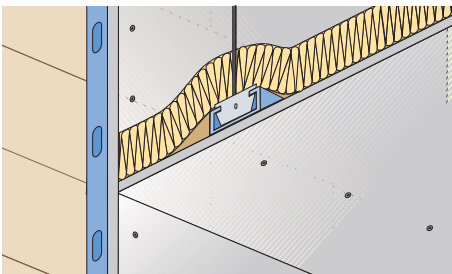

- 6** O revestimento de parede deve ser feito cobrindo toda a parede do solo à placa e os tectos **PLADUR**[®] serão feitos posteriormente.

- 7** Caso se opte por um revestimento de parede autoportante múltiplo, é necessário um especial cuidado ao colocar as placas a “mata-juntas” relativamente à placa já colocada. É necessário ter em conta que, ao ter um maior número de placas, o parafuso deve ter o comprimento adequado para essa espessura e deve ser sempre aparafusado à estrutura metálica.

Revestimentos de parede autoportante



Rendimento

Revestimentos de parede PLADUR® METAL		61/600 (46)	76/600 (46)
Tipo de Montante		PLADUR® 46	PLADUR® 46
Placa PLADUR® 15	(m ²)	1,05	2,10
Pasta de juntas pronta a usar PLADUR®	(Kg)	0,40	0,80
Fita de juntas PLADUR®	(m)	1,30	2,60
Canal PLADUR® 48	(m)	0,95	0,95
Montante PLADUR® 46	(m)	2,33	2,33
Junta Estanque PLADUR®	(m)	1,72	1,72
^{1ª} PLACA Tornillo PLADUR® PM 3,5 x 25 mm	(ud)	15	8
^{2ª} PLACA Tornillo PLADUR® PM 3,5 x 45 mm	(ud)	-	15
Tornillo PLADUR® MM 9,5 mm	(ud)	3	3
Lã Mineral	(m ²)	1,05	1,05
Fita Protectora de Arestas	(m)	0,15	0,15

Características técnicas

Espessura total Estrutura (mm)	Placas	Peso ⁽¹⁾ (Kg/m ²)				Altura limite (m)	Altura máxima (m)				Isolamento térmico (m ² K/W) com LV ⁽²⁾
		□		□□			□		□□		
		400	600	400	600		400	600	400	600	
59 (46)*	1 x 13	14	-	16	-	4	-	-	-	-	1,650
61 (46)	1 x 15	16	15	18	17	4	1,9	1,7	2,6	2,4	1,658
83 (70)*	1 x 13	14	-	17	-	10	-	-	-	-	2,316
85 (70)	1 x 15	16	16	19	18	10	2,7	2,4	2,8	2,7	2,324

⁽¹⁾ - O isolamento (lã de vidro de baixa densidade) está incluído no peso.

⁽²⁾ - Alma com lã de vidro.

* - Apenas em obra de reforma fora do âmbito do CTE (Código Técnico da Edificação de Espanha).

Aplicação

- Revestimentos de divisórias para aumentar o seu isolamento, melhorar as suas propriedades ou para decoração.

Conselhos

- Em zonas húmidas recomenda-se a utilização das placas PLADUR® WA e da pasta PLADUR® para juntas especial “ambientes húmidos”.
- Uma vez montado, recomenda-se evitar que haja contacto entre a parede e a perfilaria PLADUR®.
- Os Revestimentos de parede nunca se executarão de forma contínua em duas vivendas consecutivas.
- A distância mínima entre a parede e a perfilaria deve ser de 10 mm.
- Comprimento dos parafusos PM igual à espessura das placas a aparafusar mais 10 mm.



Guia de instalação PLADUR®
Reabilitações, remodelações e obras pequenas

Divisórias



Divisórias

Descrição

O Sistema de divisórias PLADUR® Metal é formado por uma estrutura de perfis de chapa em aço galvanizado de larguras diferentes à base de elementos verticais (montantes) e horizontais (canais), de cada lado da qual se aparafusa uma placa PLADUR®, de diferentes tipos e espessuras (tabique simples). No caso de se aparafusarem de cada lado da perfilaria duas ou mais placas PLADUR®, passam a denominar-se “divisórias múltiplos”.

A alma da unidade deve incorporar material isolante.

Vantagens

- É uma solução económica e requer menos tempo de execução do que um sistema de divisórias tradicional.
- Obra seca, sem desgaste e montagem racional. As instalações ficam ocultas na alma (interior) do divisória.
- Qualidade de acabamento.
- Admite qualquer tipo de decoração, pintura, telas, azulejos, etc.
- Em função do sistema seleccionado, podemos obter diferentes níveis de isolamento acústico e térmico.

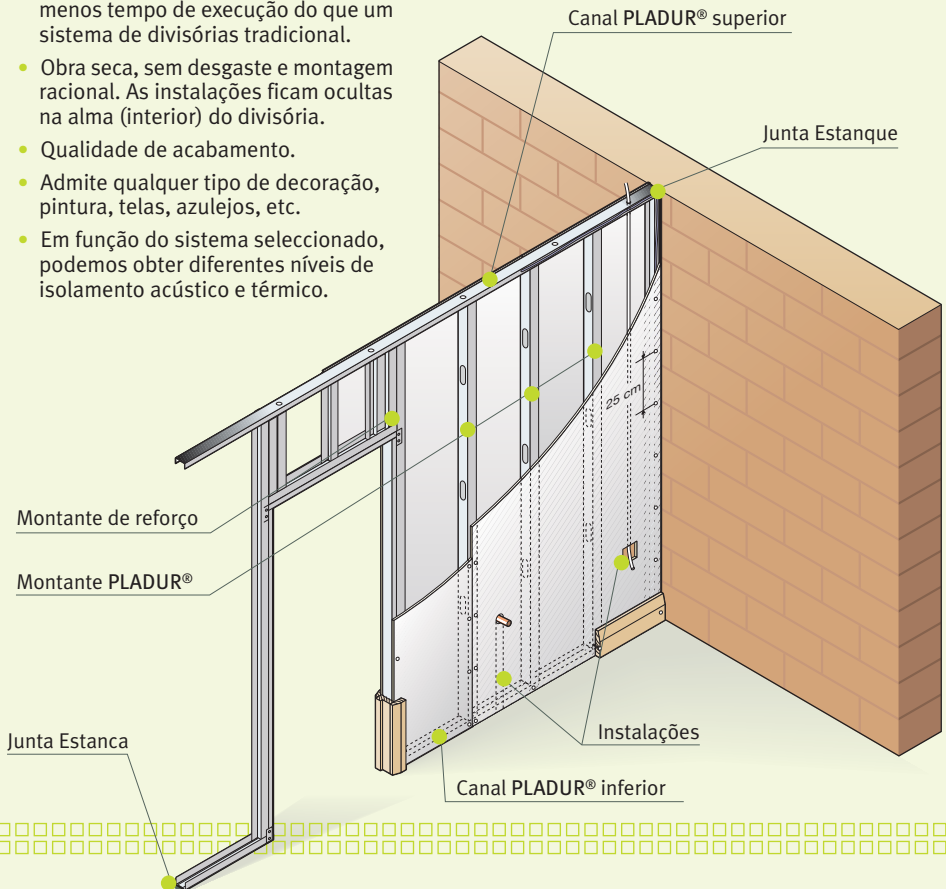

Instruções de montagem

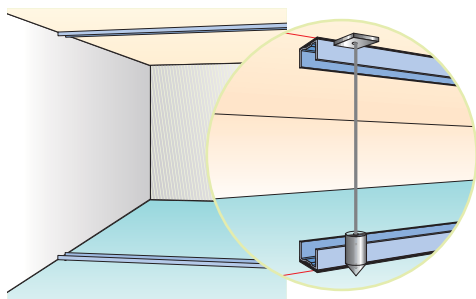

- 1** Instalar os **canais PLADUR®** superiores e inferiores, certificando-se de que estão "a prumo".

Colocar **Junta Estanque PLADUR®** em toda a superfície da perfilaria em contacto com as placas e paredes.

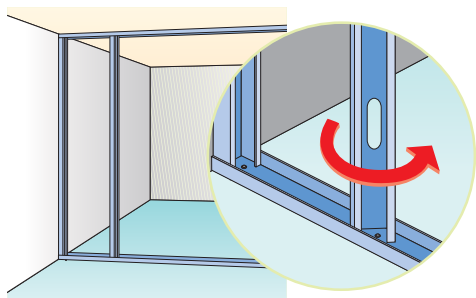

- 2** Colocar os **montantes PLADUR®** a cada 400 mm ou 600 mm (segundo a altura do divisória ou divisória seleccionada, ver quadro). Apenas os montantes de arranque são aparafusados ao canal, fixando-se também à unidade de obra próxima.

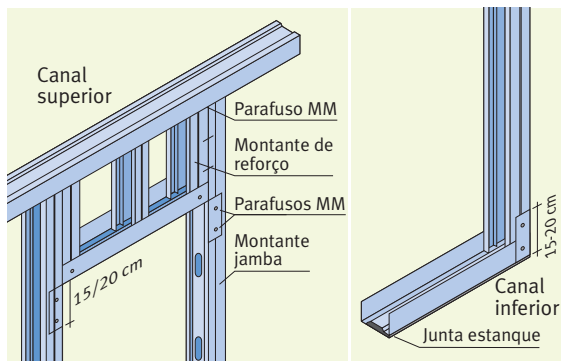

- 3** Na zona da travessa colocar um canal dobrado nas extremidades (20 cm) fixado com **parafusos PLADUR®MM**.

Em seguida, colocar na travessa dois **montantes PLADUR®** de reforço e os correspondentes de modulação.

- 4** Na zona inferior da porta, dobrar os **canais PLADUR®** (15/20 cm) e fixá-los aos montantes jamba com **parafusos PLADUR® MM**.

União de divisórias

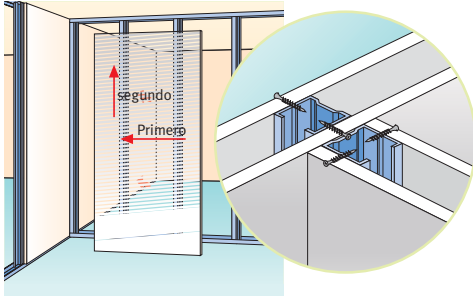

5/6

Cortar as placas **PLADUR**[®] à altura do solo ao tecto menos 1 - 1'5 cm, colocando a placa para aparafusar com parafusos **PLADUR**[®] **PM** (a cada 25 cm), através de calços, a uma distância entre o solo e a base da placa de 1 a 1'5 cm.

Encaixe no ângulo

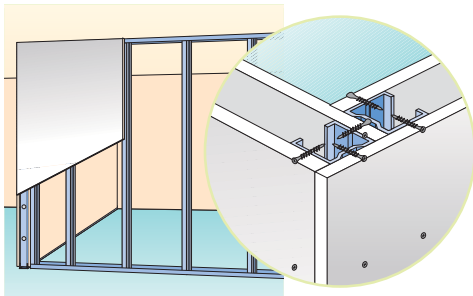

7

Quando o pavimento for executado depois do **divisória PLADUR**[®] **Metal**, é necessário prever a colocação de uma película protectora (2 cm acima do solo terminado) que será eliminada posteriormente.

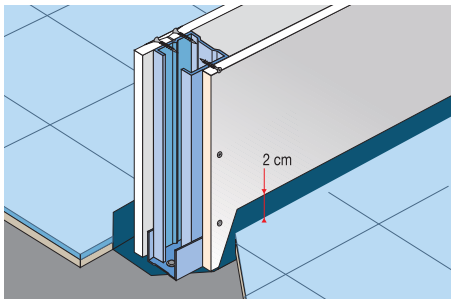

8

Caso se opte por uma divisória múltiplo, é necessário um especial cuidado em colocar as placas a "mata-juntas" relativamente à placa já colocada. É necessário ter em conta que, ao ter um maior número de placas, o parafuso deve ter o comprimento adequado para essa espessura e deve ser sempre aparafusado à estrutura metálica.

Divisórias

Rendimento

Divisória PLADUR®METAL	DIVISÓRIAS SENCILLOS				DIVISÓRIAS MÚLTIPLES	
	76/400 (46)	76/600 (46)	100/400 (70)	100/600 (70)	98/400 (46)	98/600 (46)
Tipo de Montante PLADUR®	46 mm	46 mm	70 mm	70 mm	46 mm	46 mm
Placa PLADUR® (m ²)	2,1	2,1	2,1	2,1	4,2	4,2
Pasta de juntas PLADUR® (Kg)	0,90	0,90	0,90	0,90	1,35	1,35
Fita de juntas PLADUR® (m)	3,15	3,15	3,15	3,15	6,3	6,3
Canal PLADUR® (m)	0,95	0,95	0,95	0,95	0,95	0,95
Montante PLADUR® (m)	3,50	2,33	3,50	2,33	3,5	2,33
Junta Estanque PLADUR® (m)	1,72	1,72	1,72	1,72	1,72	1,72
1ª PLACA Parafuso PLADUR® PM 3,5x25 mm (un)	42	30	42	30	22	15
2ª PLACA Parafuso PM 3,5x35 (placa 13 mm)(un)	--	--	--	--	42	30
Parafuso MM 9,5 mm (un)	3	3	3	3	3	3
Fita protectora de arestas	0,3	0,3	0,3	0,3	0,3	0,3
Lã Mineral (m ²)	1,05	1,05	1,05	1,05	1,05	1,05

Características

Divisória: espessura/separação de montantes (largura do montante)	Altura máxima (m)	Isolamento acústico Ra/Rw (C, Ctr) (dB)	Resistência ao fogo (mín.)	
			Con Placa PLADUR® N, WA,	Con Placa PLADUR® FOC
76/400 (46)	2,80	≈ 43,5/1	EI-45	EI-60
76/600 (46)	2,60	43,5/46 (-3, -8)	(EI-45)	(EI-60)
100/400 (70)	3,60	≈ 46,9	EI-45	EI-60
100/600 (70)	3,20	46,9/48 (-1, -5)	(EI-45)	(EI-60)
98/400 (46)	3,30	52,3/56 (-3, -11)	EI-60	EI-90
98/600 (46)	3,00	52,3/56 (-3, -11)	EI-60	EI-90

Alma preenchida com lâ de vidro de baixa densidade. ≈ com base em testes realizados. () valores por extensão.

Aplicação

- Divisórias de distribuição interior em recintos habitáveis dentro de uma mesma unidade de uso, tanto em vivendas como noutros tipos de obras.
- No caso de separações simples e rápidas que não exijam grandes prestações, deve optar-se por uma divisória simples. Escolher uma divisória múltiplo para conseguir um maior nível de prestações.

Conselhos

- Em zonas húmidas deve utilizar-se as placas PLADUR® WA e a pasta PLADUR® para juntas especial “ambientes húmidos”.
- Comprimento dos parafusos PM = espessura placas a aparafusar + 10 mm.
- Deve realizar-se o tratamento de juntas em todas as camadas das placas para um melhor comportamento acústico e resistência ao fogo.

Guia de instalação PLADUR®
Reabilitações, remodelações e obras pequenas

Tectos



- Tectos registrables
- Tectos continuos



Tectos em quadrícula



Descrição

Os tectos em quadrícula PLADUR® são constituídos por perfilaria externa de aço galvanizado em cores diferentes e placas de gesso laminado PLADUR® TR e PLADUR® DECOR.

Vantagens

- Dentro da gama PLADUR®DECOR existe uma ampla variedade de texturas e cores, que permitem muitas possibilidades de decoração.
- Fácil registo de instalação.
- Lavável.
- Montagem rápida e simples.

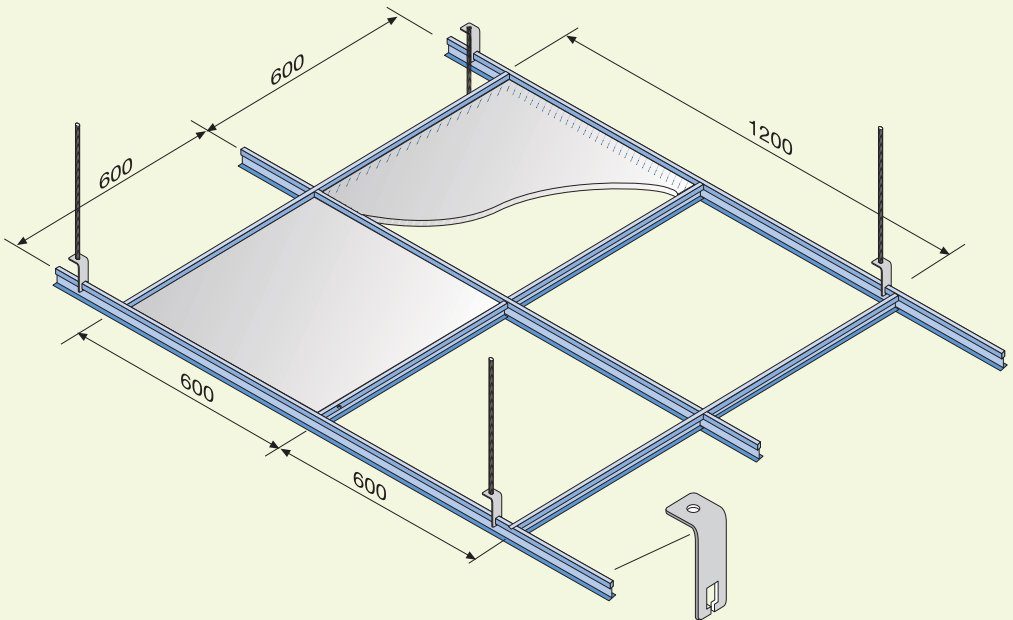

Instruções de montagem

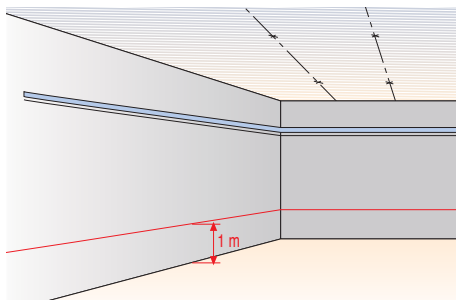

- 1 Desenhar nas paredes uma linha de nível a 1 m do solo terminado. Esta linha servirá de referência para a instalação do tecto **PLADUR®**.

Uma vez definida a altura da sala, traçar o nível dos perfis angulares 24 x 24 e fixá-lo à parede a cada 0,60 m.

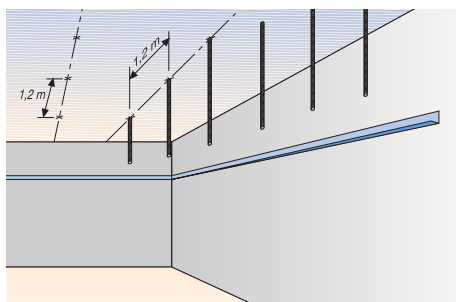

- 2 Implantar os perfis primários 24 x 40 SC a cada 1,20 m:

- trabalhar no sentido mais longo do local.
- se as dimensões da sala não forem múltiplas de 0,60 m (comprimento e largura), colocá-los de forma a que o eixo principal do local seja o da placa central do tecto. Isto permitirá que as placas de todos os extremos sejam da mesma dimensão.

Marcar os pontos onde se colocarão os fixadores para as varões roscados (cada 1,20 m).

Cortar as varões roscados à medida pretendida e colocá-las com um fixador firme e resistente (escolher a bucha de acordo com o tipo de suporte).

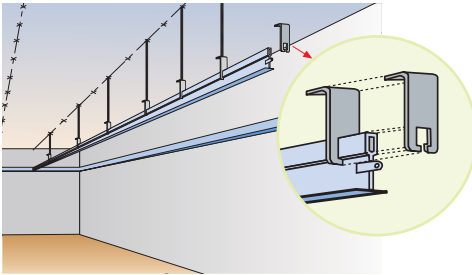

- 3** Colocar os perfis primários suspensos da peça de suporte (para cada peça de suporte, duas porcas para segurá-la à haste).

Os primários serão cortados nos extremos tendo em conta que a modulação deve manter-se nas perfurações que o perfil tem para os secundários.

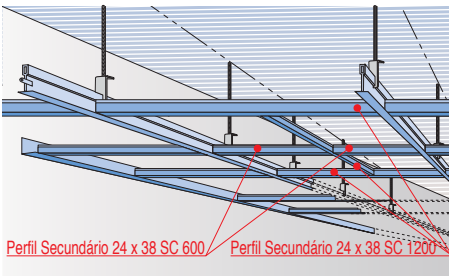

- 4** Primeiro, ligar aos primários os perfis secundários 24 x 38 SC 1200 e depois os secundários 24 x 38 SC 600 (se se tratam de placas de 1200 x 600, não são necessários os de 600 mm).

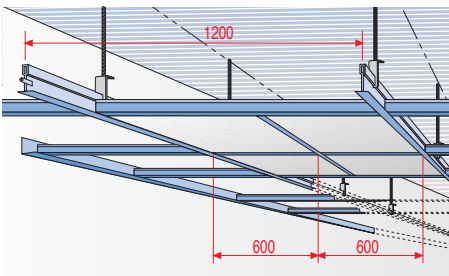

- 5** Instalação das placas, começando pelo centro e terminando no perímetro.



Rendimento

Tecto Registrable PLADUR® Vinilo TR-10- 600 x 600

PLADUR® TR Vinílica N-10 x 600 x 600	(m ²)	1,05
Perfil Primário 24 x 40 x 3600 SC	(m)	0,9
Perfil Secundário 24 x 38 x 1200 SC	(m)	1,8
Perfil Secundário 24 x 38 x 600 SC	(m)	0,9
Perfil Angular 24 x 24 x 3000	(m)	0,86
Peça de suporte	(un)	0,75
Isolamento	(m ²)	1,05

Aplicação

- Zonas com instalações no plenum que necessitem de permanecer acessíveis.
- Zona de manutenção contínua.
- Decoração.

Conselhos

- Os perfis devem apoiar no angular perimetral um mínimo de 12 mm e deixar 5 mm de separação da parede.
- Deverá começar-se por instalar os secundários a partir de um canto, colocando várias placas à medida que se avance para assegurar a esquadria do sistema.
- As iluminações apoiar-se-ão directamente nos perfis, directamente ou através de peças de apoio.
- Em caso de cargas especiais, consultar o Depto. de Assistência Técnica.



Tecto suspenso TC-47 com Forquilha



Descrição

Formado por uma estrutura de perfis de Tectos Contínuos T-47, suspensa da placa por meio de forquilhas T-47 e varão roscado M6, à qual se aparafusam uma ou mais placas PLADUR® de diferentes tipos e espessuras.

Vantagens

- Permitem:
 - Diminuir o consumo de energia já que se reduz o volume do local.
 - Melhorar o isolamento acústico e térmico.
 - Incorporar facilmente instalações.
 - Qualidade de acabamento.

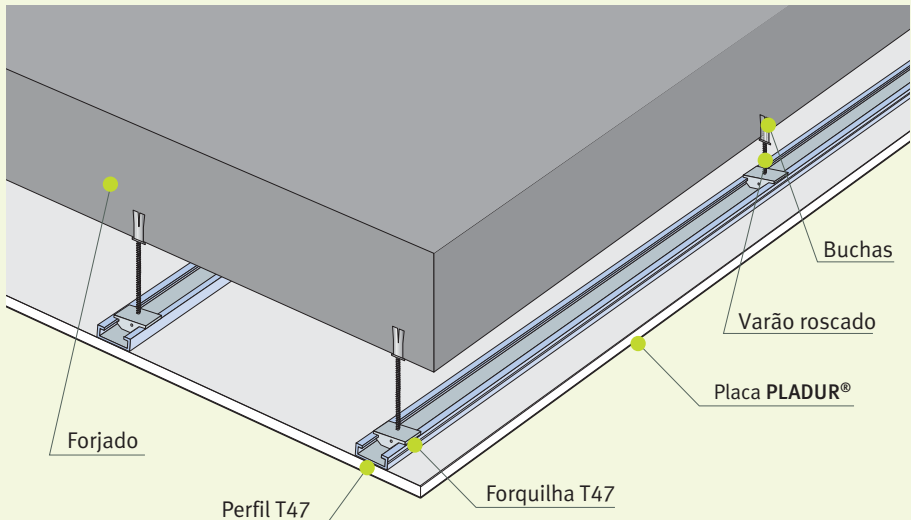



Instruções de montagem

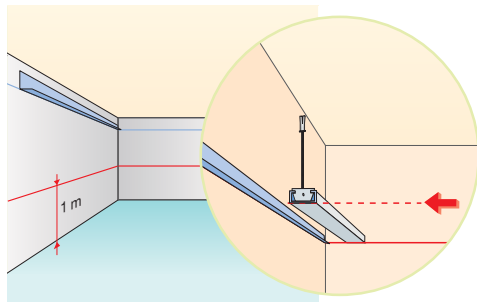

- 1** Desenhar uma linha que sirva de nível a 1 metro do solo terminado. Esta linha servirá de referência para a execução do tecto PLADUR®.

Uma vez definida a altura da sala, traçar o nível das suspensões PLADUR® (Forquilha PLADUR®).

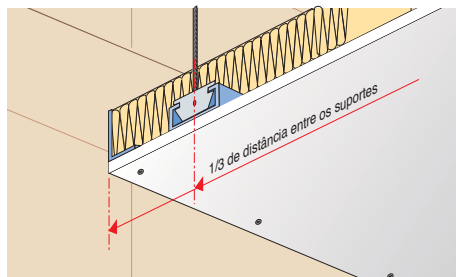

- 2/3** Colocar os perfis de perímetro (ângulo LA 24 TC) em todas as paredes, fixando-os a cada 0,60 m. Colocar os 4 suportes de canto, respeitando a distância indicada nas imagens.

Colocar os restantes suportes com a ajuda de uma corda ou ferramenta de nivelamento.

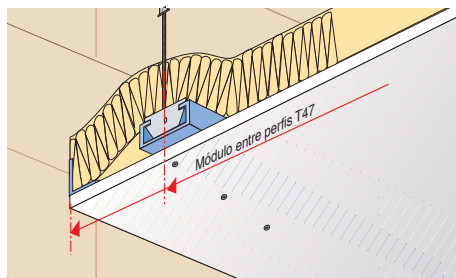

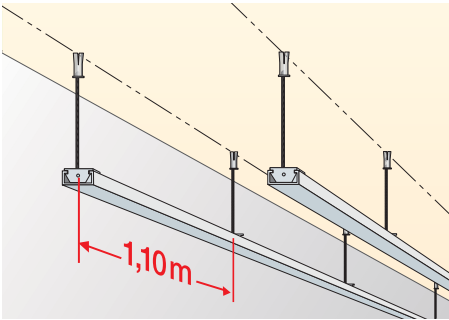

- 4** Terá sempre que se respeitar uma separação máxima entre T-47 de 0,60 m e uma separação máxima entre suportes de 1,10 m (para uma placa **PLADUR**[®] 13 mm).

Colocar os perfis **PLADUR**[®] T-47. Para prolongar estes perfis utilizar a peça de **Ligação T-47 PLADUR**[®].

A estrutura deve estar sempre paralela a uma das paredes.

Quando se utiliza uma placa de 2,5 ou 3 m, recomenda-se a modulação da estrutura a cada 500 mm.

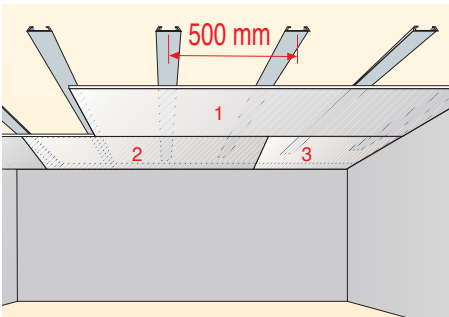

- 5** Uma vez terminada a estrutura, pode colocar-se a lã mineral.

Aparafusar, utilizando parafusos **PLADUR**[®] **PM 25** cada 20 cm. Em primeiro lugar colocar a placa nº1, depois a 2 e 3 (ver imagem).

Podem optar-se por uma modulação diferente da apresentada na imagem 5. (Consultar o quadro de características técnicas).

Tecto suspenso TC-47 com Forquilha

Rendimento

Tecto suspenso TC-47 com Forquilha		MODULACIÓN		
		400	500	600
Placa PLADUR®	(m²)	1,05	1,05	1,05
Pasta de juntas PLADUR®	(Kg)	0,47	0,47	0,47
Fita de juntas	(m)	1,89	1,89	1,89
Angular L A24	(m)	0,7	0,7	0,7
Perfil T-47	(m)	2,6	2,2	1,8
Peça de ligação T-47	(m)	0,32	0,3	0,28
Forquilha T-47	(un)	2,16	1,7	1,5
Parafuso PM 3,5 x 25 (placa 13/15 mm)	(un)	17	15	13
Material isolante	(m²)	1,05	1,05	1,05

Características técnicas

Composição	Placas	Peso (Kg/m²)		Distância entre suportes (1)			Plenum (mm)		Isolamento acústico $\Delta R_a R_w$ (C, Ctr) (dB)
		400	600	400	500	600	Máx.	Mín.	
TC-47/13	1 x 13	11	11	1,1	1,1	1	2000*	50	-
TC-47/15	1 x 15	13	13	0,9	0,9	0,8	2000*	50	13,6

* Para alturas superiores, contacte o nosso Departamento de Assistência Técnica.

(1) Considerando peso sistema e uma sobrecarga de uso de 10 kg/m².

Aplicação

- Todo o tipo de tectos contínuos: vivendas, estabelecimentos, edifícios públicos, imóveis industriais, comerciais e escritórios.
- Revestimentos para ocultar instalações.
- Baixar tectos.
- Revestimentos decorativos.

Conselhos

- Não se pode caminhar sobre um tecto contínuo PLADUR®.
- Os produtos referidos neste exemplo de montagem foram desenhados para actuar como um sistema. A PLADUR® não oferece garantias quanto aos sistemas que se executem com componentes que não estejam descritos na documentação técnica da PLADUR®.
- No caso de se prever aplicar cargas especiais num tecto contínuo PLADUR®, deverá contactar-se o Departamento de Assistência Técnica PLADUR®.
- Comprimento do parafuso = espessura placa aparafusada + 10 mm.
- Recomenda-se a utilização de uma junta estanque na união entre o perfil de perímetro e a parede suporte para melhorar o isolamento acústico.

Tecto suspenso PLADUR® TF



Descrição

É formado por uma estrutura perimetral à base de angulares LF-32, nos quais encaixam os perfis TF-38 e nos quais de aparafusam as placas PLADUR® do tipo e espessura necessários.

Vantagens

- Instalação simples e muito fácil.
- Melhora o rendimento. O sistema PLADUR® TF torna os tectos fáceis, simples e rápidos.
- Reduz o custo de material, eliminando fixações e estrutura primária.
- Elimina ou reduz o número de suportes.
- Mais espaço no plenum para instalações.
- Isolamento térmico e acústico.
- Obra seca.
- Qualidade de acabamento.

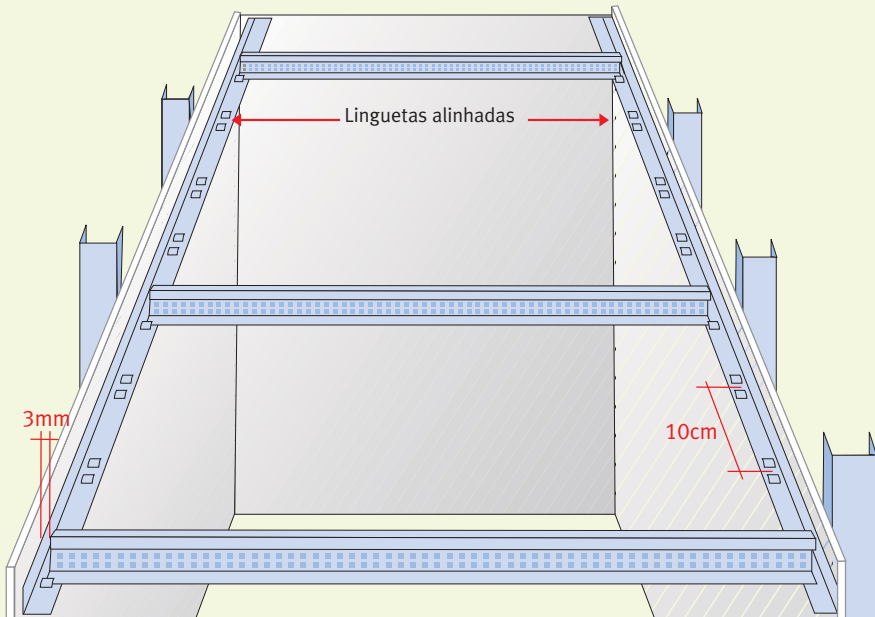

Instruções de montagem

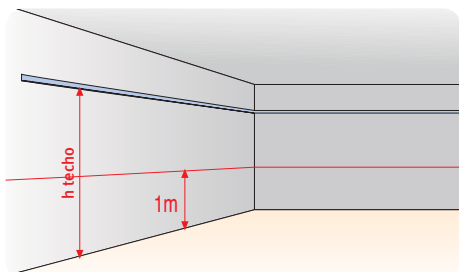

- 1** Desenhar nas paredes uma linha de nível a 1 m do solo. Esta linha servirá de referência para a instalação do tecto PLADUR® TF. Uma vez definida a altura do tecto, traçar o nível dos perfis angulares LF-32 e fixá-lo na parede a cada 0,60 m no máximo.

As paredes que suportam os angulares LF-32 devem ser paralelas e as linguetas dos angulares devem estar frente-a-frente.

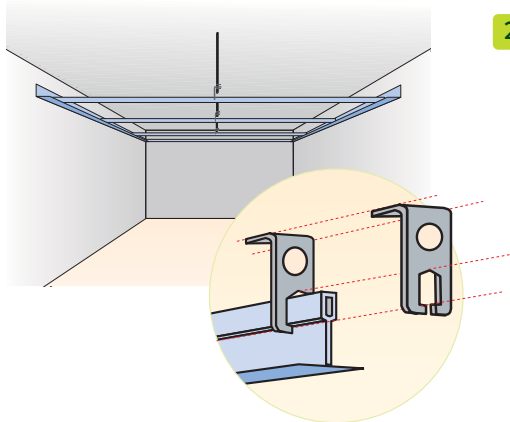

- 2** Dependendo da luz a cobrir, se forem necessários suportes, estes serão efectuados com varão roscado e a peça de suporte TR.

- Marcar os pontos onde serão colocados os fixadores para as varões roscados (distância em função da modulação e do nº de placas).
- Cortar as varões roscados à medida pretendida e pendurá-las com um fixador firme e resistente (escolher a bucha de acordo com o tipo de suporte).
- Colocar os perfis TF-38 suspensos da peça de suporte TR (cada peça de suporte necessita de uma porca e contra-porca para segurá-la à varão roscado).

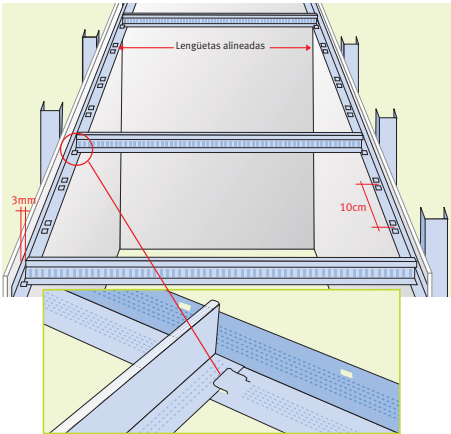

- 3** - Os perfis TF-38 serão cortados 6 mm menos do que a luz total a cobrir, deixando-se 3 mm de folga em ambos os extremos para possíveis dilatações.
- Encaixar os perfis TF-38 nas linguetas dos angulares LF-32, respeitando a modulação.

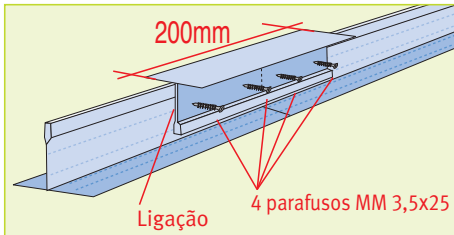

Ligação de perfis TF-38

No caso de luzes superiores ao comprimento do perfil TF-38, a ligação é feita aparafusando-se um troço de perfil TF-38 “invertido” como mostra a imagem ou colocando 2 suportes cada um a 5 cm dos extremos dos perfis.

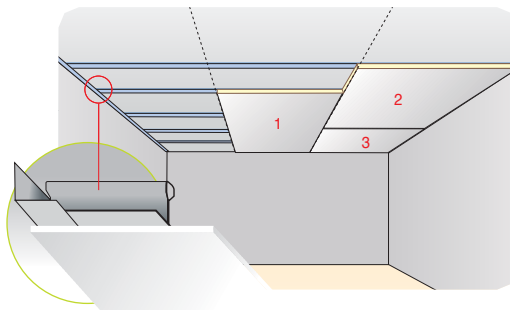

- 4** Aparafusar, utilizando parafusos **PLADUR® PM 25** a cada 20 cm. Em primeiro lugar colocar a placa Nº1, depois a 2 e 3 e assim sucessivamente até completar o tecto.

Quando for necessário dever-se-á colocar lã mineral após a instalação das placas.

A lã mineral será colocada sobre a placa e os perfis de forma contínua, assegurando a sua estanqueidade.

Tecto suspenso PLADUR® TF

Rendimento

		MODULACIÓN		
		□		
Tecto suspenso PLADUR® TF		400	500	600
Placa PLADUR®	(m²)	1,05	1,05	1,05
Pasta de juntas PLADUR®	(Kg)	0,47	0,47	0,47
Fita de juntas	(m)	1,89	1,89	1,89
Angular LF-32	(m)	0,70	0,70	0,70
Perfil TF-38	(m)	2,60	2,20	1,80
Parafusos PM 3,5 x 25 (placa 13/15 mm)	(un)	17	15	13
Haste M6 (no caso de haver suportes)	(un)	1,5 x h	1,3 x h	1,1 x h
Peça de suporte	(un)	1,5	1,3	1,1
Material isolante	(m²)	1,05	1,05	1,05

Características técnicas

Composición	Placas	Distância entre suportes (m)			Plenum (mm)		Melhoria de Isolamento do ruído aéreo ΔR_a (dBA)	Redução de ruído de impactos L_w (dB)
		400	500	600	Mín.	Máx.		
TF/13	1 x 13	1,8	1,65	1,5	80	2000*	12,6	17
TF/15	1 x 15	1,75	1,6	1,45	80	2000*	≈12,6	≈17

≈ Dados aproximados com base em testes realizados pela PLADUR®.

* Para alturas superiores, contacte o nosso Departamento de Assistência Técnica.

Aplicação

- Todo o tipo de obras e, em especial, casas de banho, corredores e áreas com luzes pequenas.
- Especialmente recomendado para:
 - Zonas com grande densidade de instalações.
 - Melhoria do isolamento acústico.

Conselhos

- Sempre que possível colocar os perfis TF-38 na direcção mais curta do local.
- As paredes que suportam os Angulares LF-32 devem ser paralelas e as linguetas dos angulares devem estar frente-a-frente.
- Recomenda-se a utilização de uma junta estanque na união entre o perfil de perímetro e a parede suporte para melhorar o isolamento acústico.

Guia de instalação PLADUR®
Reabilitações, remodelações e obras pequenas

Tratamento de juntas e suportes



Tratamento de juntas e suportes



A operação de pendurar todo o tipo de cargas em **PLADUR**[®], é uma das **vantagens** mais valorizadas pelos utilizadores e instaladores, dada a sua facilidade de realizar esta operação, bem como pela sua limpeza, rapidez e fiabilidade.

É muito importante que se sigam as recomendações incluídas nas documentações técnicas da **PLADUR**[®] editadas para esse efeito e utilizar sempre as buchas apropriadas. O tipo e tamanho da bucha depende da parede e do tipo de carga.

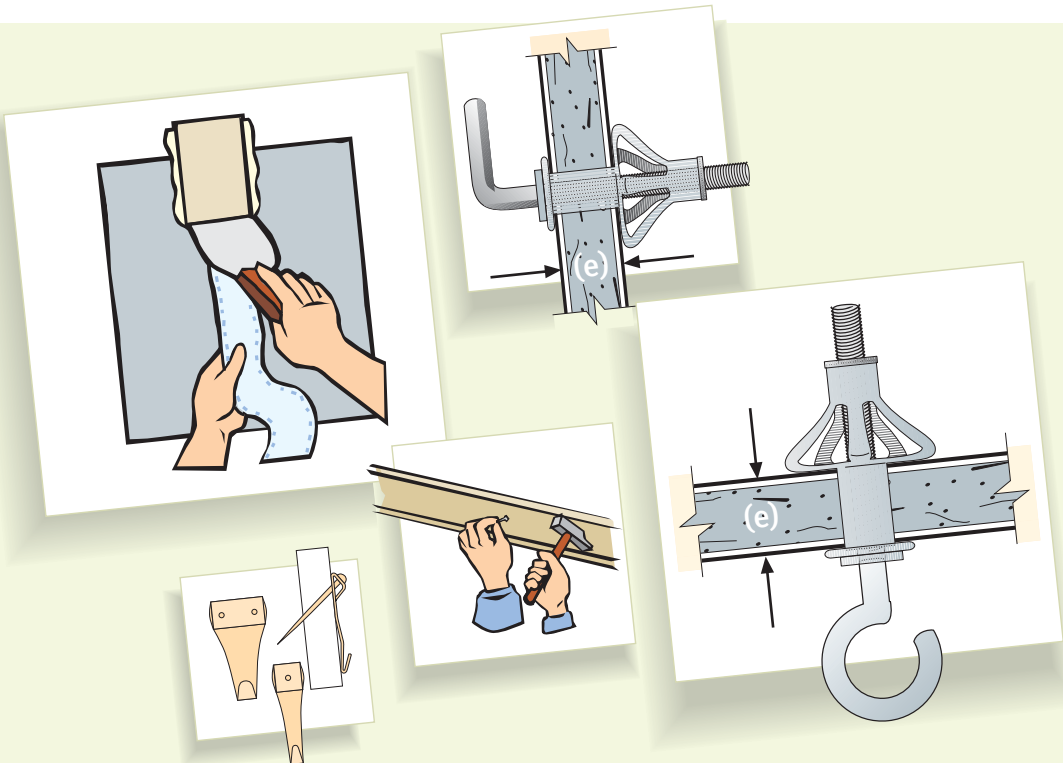

Conselho

No momento de escolher as buchas ou fixações mais apropriadas, pense na espessura da(s) placa(s). A extremidade lisa que as buchas costumam ter deverá ser aproximadamente igual à espessura das placas (e) na figura).



Tratamento de juntas com fita. Sistema manual

Este tratamento pode efectuar-se entre placas com juntas afinadas, ou com junta afinada e com junta cortada, ou junta cortada com junta cortada.

Os materiais a utilizar serão pasta de juntas (Secagem normal, Multiuso, Endurecimento rápido ou lento) e fita de juntas de celulose microperfurada.

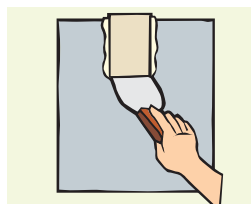

- 1 Aplicar a pasta na junta com uma espátula, assegurando-se que o material cobre bem toda a superfície. Sobre ela, colocar a fita centrada, pressionando-a sobre a pasta com a espátula, de modo a que por baixo fique apenas a pasta adequada, distribuída uniformemente sobre toda a superfície.



- 2 Alisar e tapar a fita até cobrir a zona, com uma espátula larga.



- 3 Com uma plaina dar o número de mãos de acabamento necessárias até que a superfície fique nivelada com a placa. Se necessário pode ser lixada.

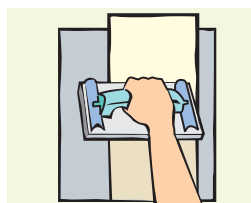

- 4 É importante verificar a secagem de cada uma das mãos antes de aplicar a seguinte ou da sua decoração final, já que pode causar retracções ou fissuras, bem como colocar pastas demasiado líquidas. Se necessário poderá lixar manualmente a zona tratada (nunca ultrapassar a celulose).



Fixações para cargas rasantes em divisórias e revestimentos de parede

Lembre-se que as cargas rasantes são aquelas cujos objectos não sobressaem excessivamente da parede e, por isso apenas exercem uma tensão até abaixo.

CARGAS PONTUAIS E LEVES

Até 15 kg por ponto



Elementos fixos: quadros, espelhos leves, molduras ou enfeites. Deverão ser instalados directamente na placa através de:

- Gancho para quadros ou ganchos tipo X. Máximo 5 kg por ponto de fixação.
- Buchas de plástico normais.
- Buchas de plástico tipo tulipa. Máximo 5 kg por ponto de fixação.
- Buchas autoperfurantes. Para placas com uma espessura igual ou superior a 19 mm e paramentos compostos por duas ou mais placas.



Elementos móveis: cabides, toalheiros, porta-rolos. Deverão ser instalados directamente nas placas através de:

- Buchas metálicas tipo guarda-chuva de tamanho pequeno ou médio.
- Buchas de plástico desdobráveis ou de abertura (tipo nó ou abraçadeira).

CARGAS PONTUAIS MÉDIAS

Até 30 kg por ponto



Lembre-se que chamamos cargas médias às pequenas estantes, vitrinas, candeeiros de parede pesados, grandes quadros, espelhos pesados, varões pesados, etc. Tanto as cargas fixas como móveis podem ser fixadas directamente nas próprias placas, mas sempre com cunhas tipo guarda-chuva, desdobráveis, abraçadeira, basculante, de inclinação ou outro modelo semelhante de tamanho médio ou grande.

Deixe uma separação mínima entre cada ponto de fixação de uns 40 cm (Fig.1 da página seguinte).

Os móveis leves e as pequenas estantes que sobressaiam da parede mais de 25 cm deverão ser consideradas cargas excêntricas.



Suportes



CARGAS PONTUAIS PESADAS

Superiores a 30 kg por ponto



Neste parágrafo referimo-nos a objectos como esquentadores, radiadores, estantes estreitas mas pesadas, etc.

No geral, a instalação destes elementos já havia sido prevista durante a montagem dos sistemas **PLADUR®** e para tal colocaram-se, dentro dos divisórias, os reforços necessários.

No caso de ser necessário incluir um novo elemento não previsto anteriormente, consulte a área “Incorporar um reforço”.

CARGAS CONTÍNUAS

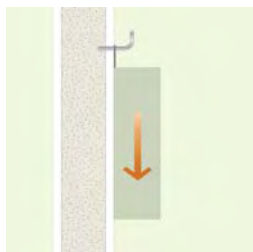

Para tipos de cargas como cabides de grande comprimento, molduras pesadas, grandes quadros ou murais, etc. Deverão ser tratadas e tomar-se-ão as mesmas precauções que com as cargas pontuais.

Assim que determinado o peso do elemento, a sua carga deverá ser distribuída pelas fixações necessárias (Figura 2), de tal forma que não ultrapassem os 30 Kg por ponto fixado anteriormente e que cada ponto de fixação esteja separado pelo menos 40 cm (Figura 1).

Escolha a bucha apropriada segundo o tipo de carga (fixa ou móvel), tal como indicado para as cargas pontuais.



Figura 1: Separação mínima entre fixadores.



Figura 2: Distribuição da carga.

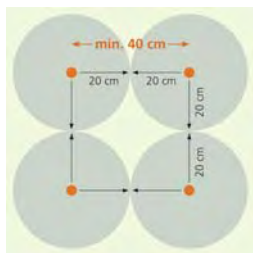

Fixações para cargas excêntricas em divisórias e revestimentos de parede

As cargas excêntricas são aquelas que por sobressaírem excessivamente da parede ou devido ao seu elevado volume, sujeitam a parede a uma tensão para abaixo e para fora.

CARGAS LEVES

Até 75 kg/ml

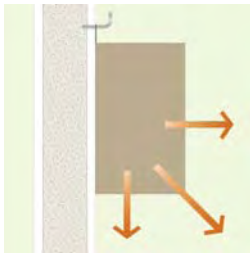

As cargas excêntricas geralmente contínuas são originadas por elementos de grande volume, cujo centro de gravidade está muito afastado da parede. É esse o caso com armários de cozinha, estantes com prateleiras muito largas, etc. Como tínhamos visto anteriormente, saem da parede porque actuam como uma bancada de alavanca.

Neste parágrafo referimo-nos apenas a móveis que sobressaem da parede um máximo de 60 cm. Se o fundo for superior a esta medida, deverão tomar-se outras precauções adicionais. Consulte os serviços técnicos de **PLADUR®**.

Para pendurar estes elementos, siga os seguintes conselhos:

- 1.- Realize sempre as fixações com as buchas dos modelos guarda-chuva, desdobráveis, abraçadeiras, basculantes, etc. Podem ser instaladas directamente sobre a placa.
- 2.- Cada fixação deve suportar um máximo de 25 kg.
- 3.- Cada carga deve ser fixada com um mínimo de duas fixações.
- 4.- No quadro seguinte pode verificar o número de fixações recomendadas em função do peso e da profundidade da carga.



NÚMERO DE FIXAÇÕES RECOMENDADAS SEGUNDO O PESO E PROFUNDIDADE

		PROFUNDIDADE DO MÓVEL OU PRATELEIRA			
		30 cm	40 cm	50 cm	60 cm
PESO MÁXIMO DO MÓVEL OU PRATELEIRA POR METRO LINEAR	60 Kg	3	x	x	x
	50 Kg	3	3	x	x
	40 Kg	2	2	2	x
	30 Kg	2	2	2	2

x = É desaconselhada a instalação de um móvel ou prateleira com estas características por requerer um esforço excessivo da parede **PLADUR®**. Em caso de instalação, é imprescindível o reforço da parede **PLADUR®** como indicado no seguinte parágrafo.

Suportes



CARGAS MÉDIAS E PESADAS

Superiores a 75 Kg/ml



Deverão ser fixadas na periferia dos divisórias ou reforçadas com elementos resistentes. Recomendamos a consulta dos serviços técnicos da **PLADUR®**. Para este tipo de cargas costuma instalar-se um reforço no interior do divisória durante a montagem dos **SISTEMAS PLADUR®**.

No caso de ser necessário colocar novos reforços, é preferível contar com a assistência de um instalador especializado. Contudo, poderá também seguir os seguintes passos.

Como fixar cargas médias ou pesadas em paredes de fachadas?

En caso de unidades **PLADUR®** “pegadas” directamente al muro, denominadas revestimentos de parede directo, puede actuar de estas dos maneras.

a) FIXAÇÃO DIRECTA

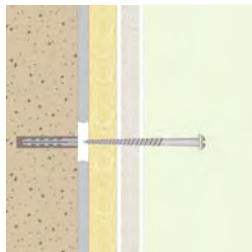

- 1 Faça um furo até perfurar a parede, introduzindo uma bucha com um parafuso suficientemente comprido para expandir a bucha.

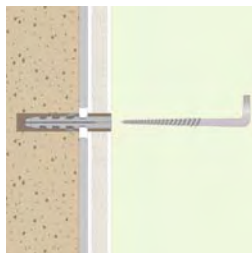

- 2 Também poderá introduzir uma bucha de plástico ou metálica com mais de 4 ou 5 cm da espessura total do revestimento de parede **PLADUR®**.



b) INCORPORAR UM REFORÇO SOBRE AS FACHADAS

Quando precisar de incorporar um reforço numa placa **PLADUR**[®] de fachada, siga as instruções das vinhetas anexas.

Nota: No caso de revestimentos de parede autoportantes a instalação de reforços será igual à dos divisórias. Deveremos localizar previamente os montantes seguindo as instalações indicadas na página 10, vinheta 2.



- 1** Com a ajuda de um serrote ou de uma serra de recorte, faça uma abertura na parede de **PLADUR**[®], de tamanho suficiente para colocar uma cunha ou uma ripa de madeira.



- 2/A** Sustente-a na parede ou incorpore-a dentro dela. Agora já poderá fixar a mesma placa que cortou, aparafusando-a à cunha de madeira e colocando quatro “porções” de pasta de adesão **PLADUR**[®] nos quatro cantos.



- 2/B** Caso não deseje sustentar a cunha de madeira, fixe-a à parede com buchas apropriadas e coloque a placa original, como indicado no caso anterior.



- 3** Betume as placas produzidas e os parafusos, utilizando fita de reforço e pasta para juntas **PLADUR**[®].



Como fixar cargas médias ou pesadas em paredes de divisórias?

Aqui também poderá agir de duas formas:

a) FIXAÇÃO DIRECTA

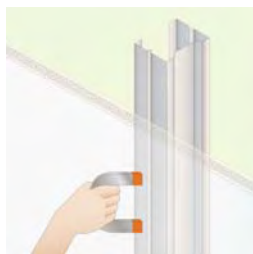

- 1 A localização dos montantes poderá ser realizada com um pequeno ímã ou algum elemento “detector de metais” (não são muito caros e encontram-se facilmente em serralharias).



- 2 Localize os perfis verticais do divisória e execute a fixação directamente sobre eles através de buchas tipo guarda-chuva ou semelhantes.

b) INCORPORAR UM REFORÇO SOBRE OS DIVISÓRIAS



- 1 Com a ajuda de uma serra de recorte faça uma abertura na parede **PLADUR**® desde o eixo de um perfil vertical até ao eixo do seguinte.





- 2** Encaixe e aparafuse um reforço de madeira entre ambos os perfis (um extremo poderá ser encaixado e o outro fixado). Verifique que o reforço fica firmemente fixado aos extremos.

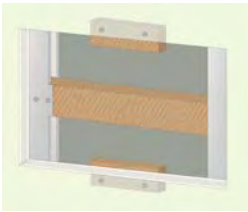

- 3** Coloque nas partes superior e inferior do vão umas peças de madeira, aparafusando-as às placas.



- 4** Volte a colocar a mesma placa que cortou inicialmente e aparafuse-a às peças de madeira e aos montantes. Posteriormente, betume as juntas e os parafusos, utilizando fita de reforço e pasta para juntas PLADUR[®].

Suportes



Cargas em tectos

Em todos os casos deverão ser utilizadas fixações ou buchas de tipo de inclinação, borboleta, de mola ou guarda-chuva de tamanho grande.

CARGAS ATÉ 3 Kg POR PONTO



Instale-os pendurados da própria placa, utilizando as buchas anteriormente mencionadas. As fixações deverão estar separadas pelo menos 40 cm entre elas.

CARGAS 3 A 10 Kg POR PONTO



Deverá fixá-las nos perfis metálicos que percorrem o interior dos tectos **PLADUR®**. A separação das fixações numa mesma linha de perfil será de pelo menos 1,20 m.

Utilize buchas iguais às indicadas anteriormente.

CARGAS SUPERIORES A 10 Kg POR PONTO



Estas cargas deverão ser fixadas à placa do edifício.



Suportes

a) GANCHO PARA QUADROS X

Recomendado para cargas de 5 Kg máximo nos de um prego, 10 Kg nos de dois e 15 Kg nos de três pregos.

Apenas cargas fixas e rasantes.

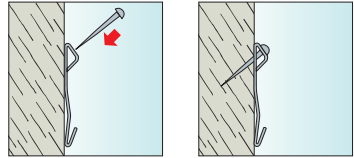
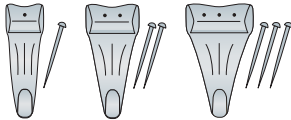

b) BUCHA DE PLÁSTICO NORMAL

Recomendada para cargas de 5 Kg a 10 Kg por ponto, de acordo com o diâmetro.

Apenas cargas fixas e rasantes.

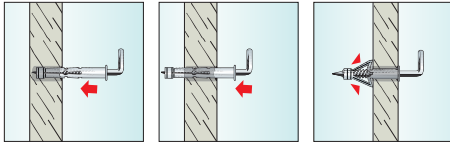
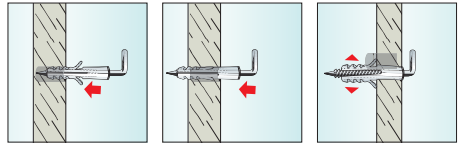
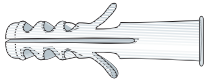

c) BUCHA DE GUARDA-CHUVA

Recomendada para cargas de 10 Kg a 30 Kg por ponto, de acordo com o diâmetro e em tectos.

Cargas móveis e fixas.

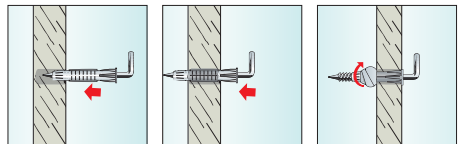

d) BUCHA NÓ OU DESDOBRÁVEL

Recomendada para cargas de 10 Kg a 25 Kg por ponto, segundo o diâmetro.

Cargas móveis e fixas.

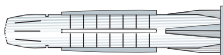

Suportes

Suportes

e) MOLA

Recomendada para suportes em tecto.

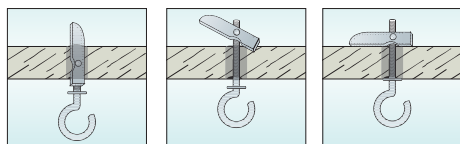
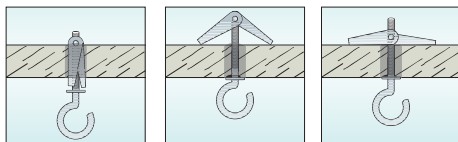
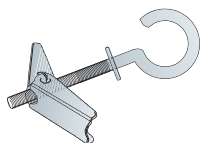

f) BORBOLETA OU BASCULANTE

Recomendada para suportes em tecto.

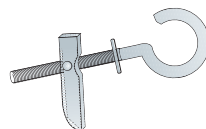

g) BUCHA AUTOPERFORANTE

Para placas de 19 mm ou mais e paramentos com duas ou mais placas.

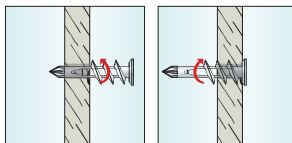
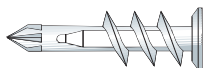

NOTA:

- Estas fixações poderão ser facilmente encontradas em serralharias, grandes superfícies ou lojas especializadas em bricolage.
- Todos os valores de cargas e de escolhas de buchas indicados neste manual referem-se a trabalhos sobre paramentos compostos por uma placa (de 13 mm ou mais). No caso de se deparar com paramentos compostos por mais placas, siga também as limitações e escolhas de buchas indicadas.



Serviço de apoio ao cliente

902 023 323
consultas.pladur@uralita.com



Para contactar o representante da sua zona consulte "Rede Comercial" em

www.pladur.pt

www.reformaconpladur.com



Escritórios Centrais e Fábrica de Valdemoro, Madrid
Placas de Gesso Laminado, Transformados e Pastas Adesivas



PLADUR[®]
uralita

PLADUR[®] é uma marca registada em nome de Yesos Ibéricos, S.A. do Grupo URALITA.

Edição 6 de Setembro 2008. Esta Edição é considerada válida, salvo erros tipográficos ou de transcrição. Todos os direitos reservados, inclusive a integração de melhorias e modificações. O presente documento possui um carácter exclusivamente orientador, referindo-se à instalação e emprego dos materiais PLADUR[®] em conformidade com as especificações técnicas nele contidas. Qualquer utilização ou instalação de materiais PLADUR[®] que não corresponda aos parâmetros referidos no presente documento deverá ser consultada previamente junto do Departamento Técnico da Yesos Ibéricos, S.A.