

CALYPSO

La Calypso existe en tres tamaños y varias combinaciones estéticas, entre las cuales se puede mencionar las formas de capó y de protector, el aspecto del protector (claro, estructurado u opalino) o incluso los tipos de fijación, ya sea en el ángulo o en la cara lateral, solo o por grupo de dos o cuatro luminarias. La Calypso acepta, según los modelos y los reflectores, lámparas de hasta 400 W. Debido a la diversidad de sus tamaños, puede instalarse a una altura de 3 a 12 metros.





Materiales

Armadura: aluminio extruido
 Protector: policarbonato extruido estabilizado para los rayos UV o metacrilato
 Capó: policarbonato termoformado
 Fijación: aluminio fundido
 Reflector: aluminio embutido, abrillantado y anodizado o plástico metalizado

Características mecánicas

Estanquidad bloque óptico: IP66 (Sealsafe®) (*)
 Estanquidad compartimento de auxiliares: IP44 (*)
 Resistencia a los impactos:

- policarbonato: IK 10 (**)
- metacrilato: IK 07 (**)

 Resistencia aerodinámica:

- míni: CxS= 0,080 m²
- mídi: CxS= 0,117 m²
- máxi: CxS= 0,195 m²

 Peso en vacío:

- míni: 6,3 kg.
- mídi: 7 kg.
- máxi: 11 kg.

 Auxiliares eléctricos incorporables montados en placa desmontable y desconectable, fijada a la corona

(*) según EN 60598
 (**) según EN 50102

Dimensiones

Altura de instalación recomendada:		
MINI CALYPSO: 3 a 4,5 m	MIDI CALYPSO: 4 a 9 m	MAXI CALYPSO: 10 a 12 m

Mantenimiento

La luminaria se abre aflojando dos tornillos de cabeza hexagonal y haciendo girar el bloque óptico hacia abajo. Esta operación permite acceder al obturador de la lámpara y a los auxiliares eléctricos.
 Se accede a la lámpara haciendo rotar el obturador.
 La placa de auxiliares se desmonta aflojando dos tornillos y desconectando los cables.

Acabados

Armadura y capó:

- estándar: negro (RAL 9005)
- sobre pedido: cualquier otro color RAL

 Protector: policarbonato transparente, estructurado u opalino

Opciones

Fusibles
 Clase II

Características eléctricas

Tensión nominal: 230 V - 50 Hz
 Clase I

1. Armadura de aluminio extruido
2. Protector de policarbonato o de metacrilato (mídi: varias formas disponibles)
3. Tornillo de cabeza hexagonal que permite abrir la luminaria
4. Bisagra
5. Capó de policarbonato (mídi: varias formas disponibles)
6. Placa de auxiliares eléctricos desconectable
7. Bloque óptico Sealsafe® (IP66)



Tipos de capos y protectores

	MINI	MIDI	MAXI
capos			
Protectores			
Disposición fijación con relación a luminaria			
	MINI	MIDI	MAXI

Posibilidades



Tabla de lámparas

Distribución fotométrica directa									
Tipo de lámpara	Tipo de reflector								
	MÍNI CALYPSO	MÍDI CALYPSO					MÁXI CALYPSO		
	1200	1200	1312	1317	1289 (1)	1552 (2)	1543	1289 simple	1289 double
Sodio blanco	50W (T) 100W (T)	50W (T) 100W (T)	- -	50W (T) 100W (T)	- -	- -	- -	- -	- -
Sodio alta presión	50W (T-B) 70W (T-B) 100W (T-B) - - -	- 70W (T-B) 100W (T-B) 150W (T) -	- - 100W (T) 150W (T) -	- 70W (T-B) 100W (T-B) - -	- - - 150W (T-B) 250W (T-B) 400W (T)*	- - - 150W (T) 250W (T) -	- 70W (T-B) 100W (T-B) 150W (T) -	- - - 150W (T-B) 250W (T-B) 400W (T)	- - - 150W (T-B) 250W (T-B) 400W (T)*
Vapor de mercurio	80W (B) 125W (B) -	80W (B) 125W (B) -	- - -	80W (B) - -	- - 250W (B)	- - -	- 125W (B) -	- - -	- - 250W (B)
Halogenuros metálicos	70W (T) - - -	70W (T) 150W (T) - -	- - - -	70W (T) - - -	- 150W (T) 250W (T) 400W (T)*	- 150W (T) 250W (T) -	- 150W (T) -	- 150W (T) 250W (T) 400W (T)	- 150W (T) 250W (T) 400W (T)*
Halogenuros metálicos con quemador cerámico	70W (T) -	70W (T) 150W (T)	- -	70W (T) -	- -	- 150W (T)	- 150W (T)	- -	- -
Inducción	-	-	-	-	55W (B) 85W (B)	-	-	-	-

T= Tubular B= Bulbo

* auxiliares no incorporados
1) versión fijación en ángulo únicamente
2) versión fijación lateral únicamente

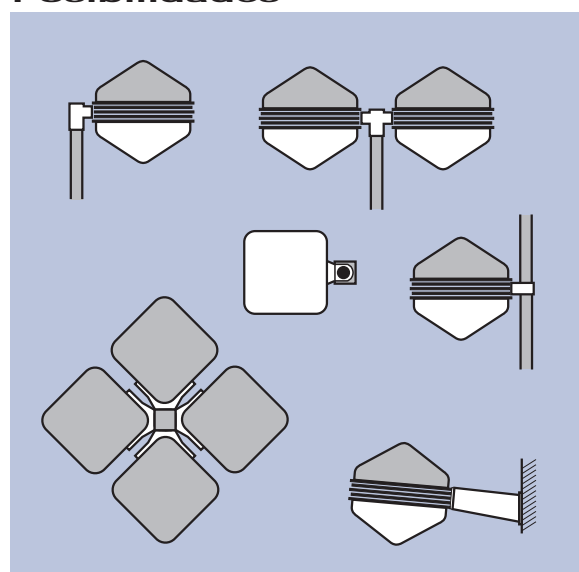
Fijaciones

Lateral/vertical (mini - midi)

- Fijación envolvente
- apriete mediante 2 tornillos roscados

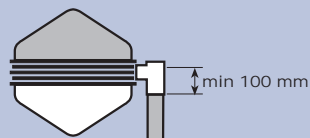

columna: Ø 60 mm

Lateral/vertical/doble (mini - midi)

- Fijación envolvente
- apriete mediante 2 tornillos de presión

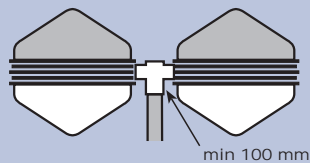

columna: Ø 60 mm

Lateral/annular (mini - midi)

- Fijación anular y envolvente
- prever acceso de alimentación eléctrica

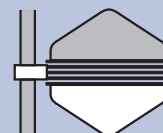

columna: Ø 48 mm a Ø 76 mm

Lateral sobre báculo rectangular (mini - midi)

- Fijación para columna de sección cuadrada 100 mm x 100 mm
- Adaptable en fijación mural
- Inclinación natural de la luminaria 5°

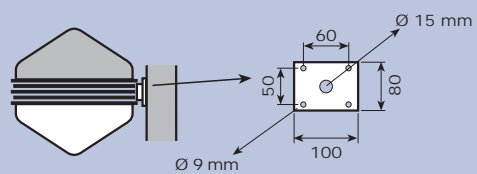

Mural (mini - midi)

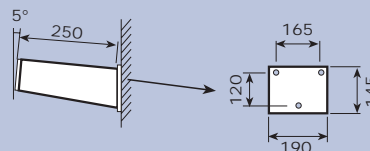

Lateral/vertical (mini - midi)

- Fijación envolvente
- Para extremo de 195 mm de longitud mínima
- fijación Ø 76 mm: diámetro interior 68 mm
- fijación Ø 89 mm: diámetro interior 80 mm

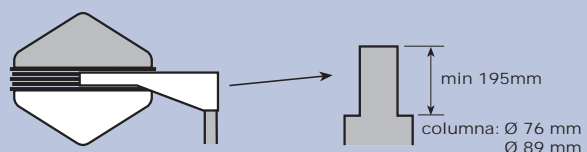

CALYPSO



CAL-LOC-0001-ES-07