

HERNÁNDEZ



HER NÁNDEZ



4 - 6 - 9 m

HERNÁNDEZ

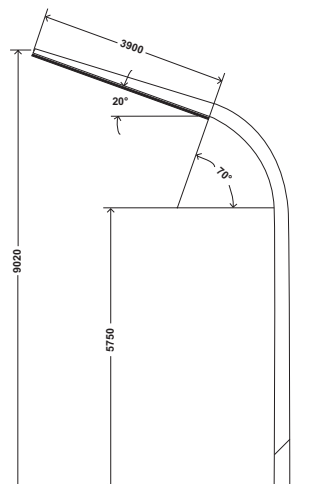

HERNÁNDEZ-MINI

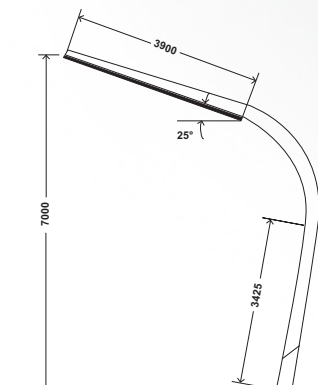

FERNÁNDEZ

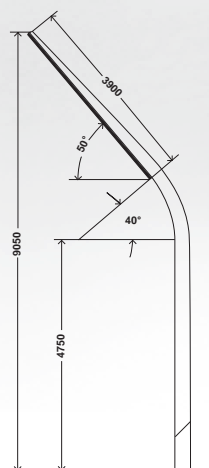

FERNÁNDEZ-MINI

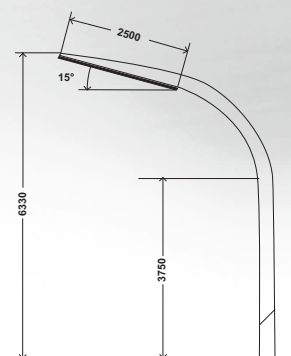

CURVAS Y LUZ

Concebidos por Jordi Henrich y Olga Tarrasó en el marco del reacondicionamiento del alumbrado de la ciudad de Barcelona, los conjuntos Hernández/Fernández han sido desarrollados a partir de un bloque óptico conductor de luz. Se ofrecen diferentes modelos de columnas en acero Corten.

La selección del modelo, cuya altura e inclinación varían, se hace en función del lugar a iluminar (zonas peatonales, cruces, ...).

Son el diseño de la columna y el principio de conducción de luz lo que confiere al conjunto una notable armonía de formas y efectos luminosos.

El modelo Hernández se basa en un bloque óptico conductor de luz con una longitud de 3,90 metros y una inclinación de 20°. También existe el modelo Hernández Mini con la misma longitud pero con una inclinación de 25°.

El modelo Fernández se basa en un bloque óptico de 3,90 metros con una inclinación de 50°. También está disponible en versión Fernández Mini (longitud 2,50 m) con una inclinación de 15°.

ZAPATA DE FIJACIÓN

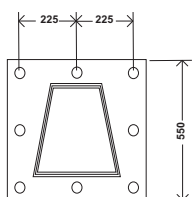

Otras configuraciones de fijación a petición

Acabado: acero Corten

Acabado en acero galvanizado en caliente a petición

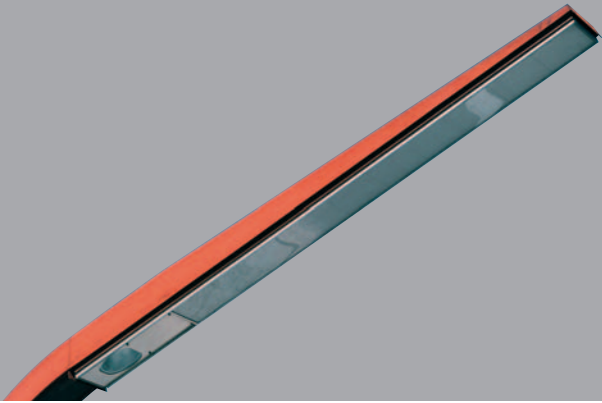

CARACTERÍSTICAS

Hermeticidad bloque óptico:	IP 65 ^(*)
Hermeticidad compartimento de auxiliares:	IP 44 ^(*)
Resistencia a los impactos:	IK 10 ^(**)
Tensión nominal:	230 V – 50Hz
Clase eléctrica:	I ^(*)

^(*) según EN 60598

^(**) según EN 50102

DISTRIBUIDOR Y CONDUCTOR DE LUZ

El principio del bloque óptico se basa en la conducción de luz por medio de una sola fuente fácilmente accesible. El flujo luminoso está dirigido por un reflector a lo largo de la caja, denominado distribuidor de luz, antes de atravesar los prismas del refractor en la dirección de la zona a alumbrar. Este principio de alumbrado se caracteriza por una uniformidad luminosa en toda la superficie del refractor y por un auténtico confort visual.

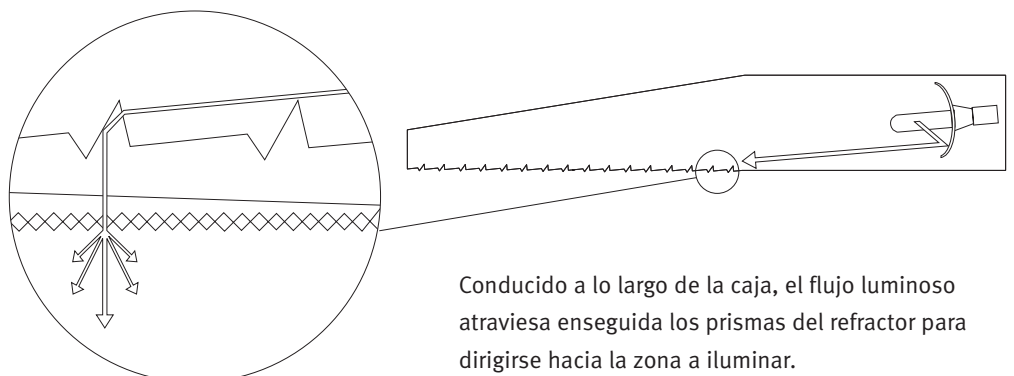

LÁMPARAS – REFLECTORES

Reflectores	1554	1627 (óptica supl.)
Sodio de alta presión	400 W	150 W
Halogenuros metálicos	400 W	150 W
Halogenuros metálicos con quemador cerámico	250 W	150 W

Potencias máximas

DISTRIBUCIONES FOTOMÉTRICAS

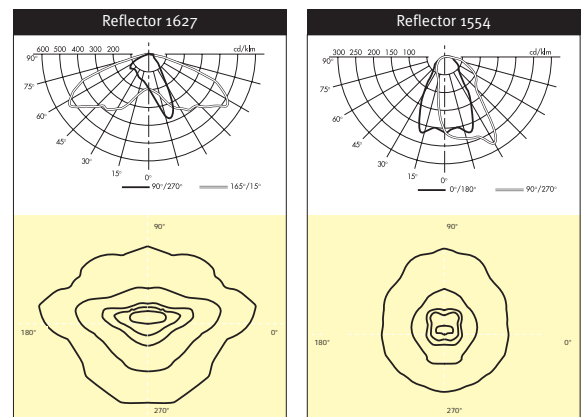

Conducido a lo largo de la caja, el flujo luminoso atraviesa enseguida los prismas del refractor para dirigirse hacia la zona a iluminar.

LUMINARIA EMPOTRADA

La luminaria empotrada en la parte inclinada de la columna se compone de dos elementos: por una parte, una caja que contiene el reflector, la lámpara y los auxiliares eléctricos, y por otra parte, el elemento conductor de luz formado por una caja de aluminio y un refractor, todo ello cerrado por un protector de vidrio.

BLOQUE ÓPTICO SUPLEMENTARIO

Opcionalmente, para los cuatro modelos de conjuntos, puede instalarse un bloque óptico adicional Sealsafe® (IP 66) en la base de la parte inclinada. Esta funcionalidad puede justificarse por la necesidad de una aportación suplementaria de flujo luminoso sobre la calzada.

MANTENIMIENTO

La lámpara y los auxiliares eléctricos son fácilmente accesibles por un extremo de la luminaria. Esta localización permite que el operador no tenga que perturbar la circulación automovilística durante la actividad de mantenimiento. Para la conexión eléctrica y para el cambio de lámpara, sólo hay que abrir la caja que da acceso al obturador del portalámparas y a la placa que soporta los auxiliares eléctricos.

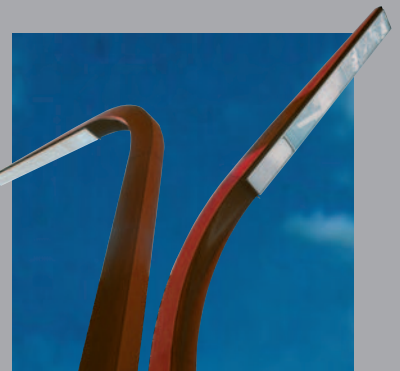
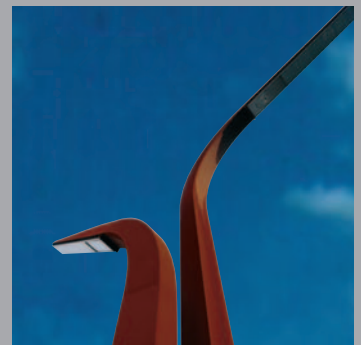
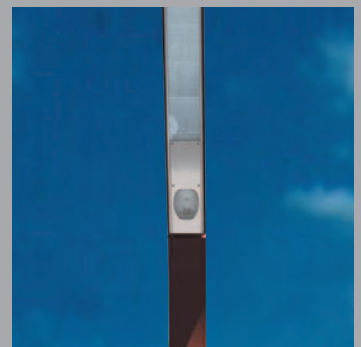

HERNÁNDEZ/FERNÁNDEZ
Barcelona
España

HERNÁNDEZ/FERNÁNDEZ
Lisboa
Portugal

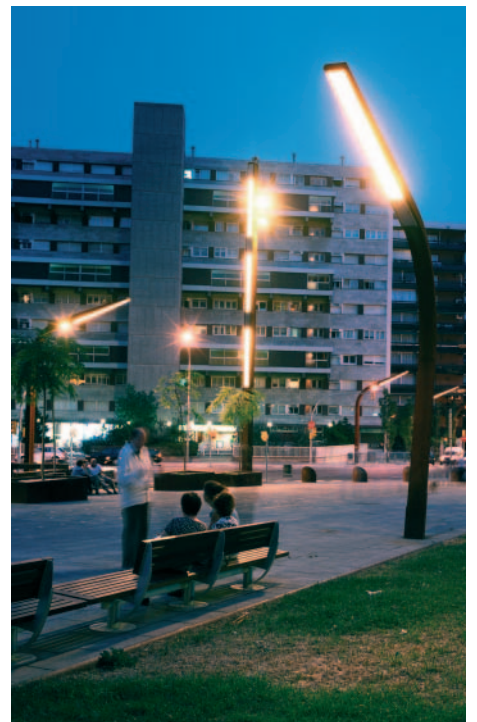

HERNÁNDEZ/FERNÁNDEZ
Barcelona
España

HERNÁNDEZ/FERNÁNDEZ
Gijón
España



HERNÁNDEZ/FERNÁNDEZ
Gijón
España

HERNÁNDEZ/FERNÁNDEZ
Barcelona
España





LA LUZ URBANA