

URSA TERRA Vento

Aislamiento en fachada ventilada

Edificio de protección oficial en el barrio de Las Fuentes, Zaragoza.

Aislamiento para un mañana mejor



Sumario

- 2 Sostenibilidad
- 8 Ventajas de la lana mineral
URSA TERRA Vento
- 14 Puesta en obra
- 22 Fichas técnicas
- 31 ¿Cómo funciona
una fachada ventilada?
- 34 Diseño fachadas ventiladas
- 38 Rehabilitación en fachadas:
intervenciones de
actuaciones pasivas
- 40 Resumen de
características exigibles



Nuestro
compromiso
es proporcionar
bienestar a las
personas mientras
cuidamos
el planeta

Más de 60 años ofreciendo soluciones especializadas en aislamiento

En URSA llevamos más de 60 años ofreciendo soluciones de aislamiento que aportan calidad, seguridad, sostenibilidad, salubridad y confort a los edificios que habitamos. Tanto en el diseño como en la fabricación de todas nuestras gamas de productos, velamos por conseguir el mejor confort térmico y acústico de los edificios, el aprovechamiento de recursos, la eficiencia energética, la lucha contra el cambio climático y el cumplimiento de la agenda 2030.



Presente en
+50
países

Confort y ahorro energético con materiales aislantes de alto rendimiento



URSA AIR
Paneles y mantas de lana mineral



URSA TERRA
Lana mineral

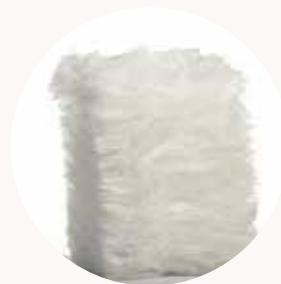

URSA PUREONE
Lana mineral blanca

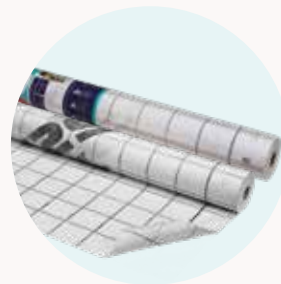

URSA SECO
Sistema de estanqueidad y control de condensaciones

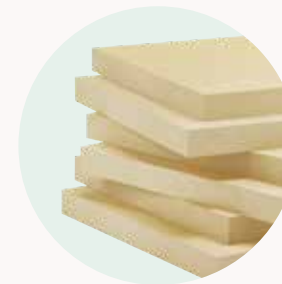

URSA XPS
Poliestireno extruido



URSA INDUSTRY
Poliestireno extruido

Vocación por la construcción sostenible



Los edificios producen un **35%** de emisiones contaminantes que se podrían reducir mediante un buen aislamiento.

El aislamiento reduce entre un **30%-50%** el consumo de energía

Las soluciones de **URSA** contribuyen a mejorar la calificación energética de los edificios

El aislamiento permite a los usuarios la reducción del consumo energético. Nuestros productos presentan importantes beneficios:

- Contribuyen al bienestar del usuario final.
- Ayudan al medio ambiente reduciendo las emisiones de CO₂.
- Disminuyen la dependencia a los combustibles fósiles.

2020



Tras la COP 25 los esfuerzos se centran en que el aumento de la temperatura global del planeta no supere los 2°C.

2030



Hasta este año se prevé la rehabilitación energética de 120.000 viviendas de media al año.

2050



El objetivo es cero emisiones netas de carbono en el 100% de los edificios.

Análisis del Ciclo de Vida

7€
de ahorro
por 1 € de
aislamiento



Producción

Reducción del consumo

Fabricación mediante procesos diseñados minuciosamente, con el objetivo de emplear el menor consumo de energía y minimizar los residuos de producción para aumentar la tasa de reciclaje año tras año.

Ecodiseño

Embalajes más ligeros y más sostenibles, con un menor uso de tinta. Ofrecemos toda la información ambiental, los sellos y etiquetas.



Logística

Ahorro energético en transporte y almacenamiento

Los soportes de XPS son completamente reciclables y la alta compresibilidad de la lana permiten reducir los recursos para el transporte y almacenaje.



Instalación y uso

Ahorra tiempo y costes

Nuestros materiales no necesitan mantenimiento en décadas y son muy fáciles de manejar e instalar, reduciendo los tiempos necesarios de puesta en obra.



80% de ahorro de energía en transporte

La lana mineral es compresible más de 6 veces.



Amortización de inversión en 3-7 años

El coste energético aumenta y gracias a un buen aislamiento, se consigue un mayor ahorro económico.



Extracción

Lana mineral

Arena de sílice y 35%-85% de vidrio reciclado. Ahorra 243 veces la energía de producción, transporte e instalación.

XPS

Compuesto por hasta un 100% de material reciclado y 100% reciclable.



Demolición

Reduce el tiempo y la complejidad de la eliminación

Los materiales aislantes de URSA son 100% reciclables y sus residuos están incluidos en el código LER (Lista Europea de Residuos) 170604, considerados no peligrosos.



Ensayos y certificaciones



Productos reciclables

Reducimos el uso de materias primas naturales

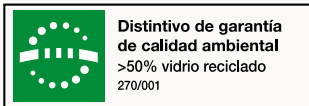

Certificación de contenido mínimo reciclado

Eco-Etiqueta Tipo I

La Dirección General de Calidad Ambiental del Departamento de Medio Ambiente y Vivienda de la Generalitat de Catalunya nos ha otorgado el Distintiu de Garantia de Qualitat Ambiental, en el cual se especifica que, en las lanas minerales, **al menos el 50% del producto es reciclado y de procedencia externa (post-consumer).**



Mercado CE

Es una **declaración del fabricante**, basada en reglas comunes para toda la Unión Europea. Se apoya en la Directiva 93/68/CEE. Estas reglas comunes están recogidas en dos tipos de documentos.

Tiene por objeto fijar condiciones para la introducción en el mercado o comercialización de dichos productos, introduciendo normas armonizadas sobre como expresar las prestaciones de los productos en relación a sus características esenciales y sobre el uso del mercado CE en dichos productos. Declaración de Prestaciones (DoP) disponible en la web.



Marca voluntaria de calidad de producto

Todos los productos de URSA disponen de **CERTIFICADO AENOR**, por lo que sus prestaciones están avaladas por un organismo independiente que aporta total seguridad al usuario.



Certificación de calidad del aire interior

Todos los productos URSA están libres de COV y así lo certifica el sello "Émissions dans l'air intérieur" (Emisiones COV en el aire interior) en su máxima puntuación: A+.



Certificación de calidad y gestión medioambiental

Los productos URSA están fabricados de conformidad con diferentes sistemas de gestión, con los siguientes certificados:

- Sistema de Gestión de Calidad de la fábrica UNE EN ISO 9001:2015,
- Sistema de Gestión Medioambiental de la fábrica UNE EN ISO 14001:2015.



Las declaraciones ambientales de producto (DAP)

Las DAP están bajo el marco de la norma ISO 14025 y EN 15804+A2 y se basan en el análisis del ciclo de vida (ACV) de los productos. La información se estructura en las diferentes etapas de ciclo de vida del edificio, en las que se evalúan diferentes impactos (calentamiento global, agotamiento de la capa de ozono, etc.) junto con información adicional sobre consumo de recursos, categoría de residuos y flujos salientes.



DAP

Disponibles en nuestra web



Certificación ambiental de edificios

Los productos URSA contribuyen a mejorar la calificación obtenida por los edificios con certificaciones de eficiencia energética, sostenibilidad y salud como LEED, BREEAM, VERDE o WELL.



Ver documentación de los productos para las principales certificaciones.

Ventajas de la lana mineral **URSA** TERRA Vento



Aislamiento térmico

La baja conductividad térmica de la lana mineral asegura un alto nivel de aislamiento térmico.



Reacción al fuego

Producto incombustible.



Comportamiento frente al agua

El carácter no hidrófilo y no capilar de la lana mineral se evidencia mediante los ensayos de absorción de agua por inmersión parcial. El valor de 1 kg/m² representa la formación de una película de 1 mm de agua en la superficie de la lana cuando está sumergida 1 cm de forma permanente durante 24 horas o 28 días respectivamente.



Comportamiento higrotérmico

La lana mineral es muy permeable al vapor de agua.



Aislamiento acústico

La resistividad específica al paso del aire proporciona una buena amortiguación acústica permitiendo el incremento del aislamiento acústico de las fachadas donde se instala.



Acabado

Los recubrimientos proporcionan un aspecto de color uniforme que se hace “invisible” incluso en fachadas ventiladas con juntas abiertas en el revestimiento. Los productos con velo o tejido mejoran la estética en caso de que el panel exterior tenga juntas abiertas.

Incorporando **URSA** TERRA Vento, a la rehabilitación con fachada ventilada, se consiguen **ahorros de hasta el 50% del consumo energético** y un incremento importante del aislamiento acústico



Protección térmica

El aislamiento exterior evita la formación de los puentes térmicos como frentes de forjado o pilares embebidos en la fachada, sin realizar ningún trabajo adicional; de esta forma se optimizan las prestaciones de protección térmica en los edificios rentabilizando al máximo el uso del material aislante.

En los sistemas de aislamiento por el exterior es fácil conseguir valores muy bajos de Transmitancia Térmica (U) y calificaciones energéticas altas.

La posición exterior del aislante también evita que las oscilaciones térmicas de la temperatura exterior (día- noche, invierno-verano) repercutan en los cerramientos minimizando los movimientos estructurales.

Convección Natural:

La calidad de los productos URSA TERRA Vento cumple con las especificaciones de la norma UNE-EN ISO 10456, por lo que **no es necesario considerar ninguna corrección** al valor de la resistencia térmica por el efecto *Wind Washing*

El aislante exterior envuelve y protege todo el edificio minimizando los puentes térmicos



El aislante exterior protege todo el edificio minimizando la formación de puentes térmicos y en consecuencia el riesgo de formación de moho o condensaciones en las superficies interiores. La uniformidad de las temperaturas interiores favorece el confort percibido por los usuarios.

La lana mineral **URSA** TERRA Vento **resiste velocidades de viento** de hasta 110 km/h sin producirse pérdida de material

tecnalia Inspiring Business

Los paneles de lana mineral URSA TERRA Vento Plus T0003 han sido sometidos a ensayos de **resistencia a presión de viento**, con un gradiente de velocidad de viento creciente que alcanzó los 110 km/h y una duración total de ensayo de 4 horas, sin que se produjese pérdida de material en los paneles. Ensayado en Tecnalía: **nº informe 091580-001-2**: Resistencia a presión de viento para los paneles aislantes de lana mineral de vidrio URSA TERRA Vento Plus T0003.



Protección frente al fuego

En caso de incendio la cámara de aire podría fácilmente ser una vía de transmisión del fuego y del humo entre las diferentes plantas o zonas del edificio.

El uso de materiales aislantes incombustibles como la lana mineral URSA TERRA Vento limita este riesgo y, por tanto, sólo deberían aceptarse este tipo de productos en el interior de cámaras ventiladas.

El nuevo Código Técnico de la Edificación en su Documento Básico de Seguridad en caso de incendio, DB SI 2, Punto 1 apartado 5, requiere que los sistemas de aislamiento situados en el interior de

En aquellas fachadas de altura igual o inferior a 18 m cuyo arranque inferior sea accesible al público desde la rasante exterior o desde una cubierta, la clase de reacción al fuego, tanto de los sistemas constructivos mencionados en el punto 4 como de aquellos situados en el interior de cámaras ventiladas en su caso, debe ser al menos B-s3,d0 hasta una altura de 3,5 m como mínimo.

cámaras ventiladas deben tener al menos la siguiente clasificación de reacción al fuego en función de la altura total de la fachada:

- D-s3,d0 en fachadas de altura hasta 10 m en función del tipo de arranque (accesible/no accesible).
- B-s3,d0 en fachadas de altura hasta 28 m
- **A2-s3,d0** en fachadas de altura superior a 28 m

Debe limitarse el desarrollo vertical de las cámaras ventiladas de fachada en continuidad con los forjados resistentes al fuego que separan sectores de incendio. La **inclusión de barreras E 30** se puede considerar un procedimiento válido para limitar dicho desarrollo vertical.



Edificio de viviendas en Sant Feliu de Llobregat, Barcelona.

Aislamiento en fachada ventilada

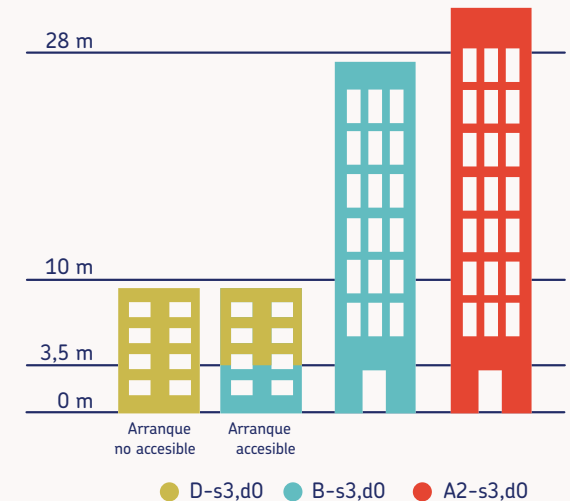

Exigencias de fuego al aislamiento en fachada ventilada

Fuente: AISLA (Asociación de Instaladores de Aislamiento)



Protección frente al agua

La cámara de aire actúa como sistema de “corte capilar” frente a la infiltración del agua de lluvia y este principio elemental de seguridad frente a la infiltración de agua debe mantenerse en todos los puntos en que el drenaje puede ser interrumpido (por ejemplo, en los contornos de las ventanas) por lo que estos puntos singulares deben concebirse atendiendo a este principio.

La presencia de juntas abiertas en la piel de la fachada y el espesor de la cámara son los elementos determinantes del riesgo de infiltración del agua de lluvia que deberán considerarse oportunamente en emplazamientos fuertemente expuestos a la acción combinada de lluvia y viento.

La cámara de aire:

- La “descompresión” que provoca la ventilación impide que las eventuales infiltraciones producidas en el revestimiento exterior (incluso en el caso con juntas abiertas) alcance las capas internas del cerramiento de fachada de forma que **el aislante y el muro base permanecen siempre “secos”**.
- Impide que el agua infiltrada a través de las juntas del revestimiento pueda alcanzar las capas interiores de la fachada **asegurando la mejor estanqueidad al agua de lluvia**.
- Permite efectuar el drenaje del agua infiltrada conduciéndola hacia las partes bajas de la fachada donde debe ser oportunamente desaguada hacia el exterior.

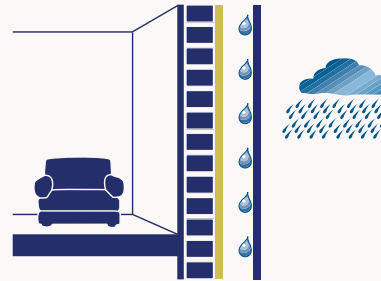

La lana mineral **URSA TERRA**, por su estructura y proceso de fabricación, es repelente al agua (hidrofóbica o no hidrófila) por lo que no capta humedad ni la transmite a otras capas del cerramiento.

Las fachadas con cámara de aire ventilada proporcionan el **máximo nivel de impermeabilidad, clase 5**, de acuerdo con el **Código Técnico de la Edificación**. Ver referencias reglamentarias pág 33.

Los sistemas de fachadas con cámara de aire ventilada al exterior están **clasificados como los de máxima protección frente al agua de lluvia Tipos XIII y XIV de acuerdo con el Documento Técnico Unificado 20.1 editado por Centre Scientifique et Technique du Bâtiment (CSTB)** y especialmente indicados para las exposiciones extremas de fachadas especialmente expuestas ya sea por la acción combinada de lluvia y viento o la altura de las mismas (Guide pour le choix des types de façades en fonction du site “CSTB”).



Además de los ensayos de absorción de agua por inmersión parcial a corto plazo, los paneles de lana mineral URSA TERRA Vento Plus T0003 han sido ensayados según la norma UNE-EN 12865:2002 a la **resistencia a la penetración de agua de lluvia** para evaluar el comportamiento del producto durante el proceso de instalación. El aislamiento instalado se ha sometido a un rociado de agua con pulsos de presión creciente durante 100 min, alcanzando un valor de presión máxima de 1200 Pa. Al finalizar el ensayo el muro soporte estaba totalmente seco y solo se observaba una absorción superficial de agua del panel aislante de 0,340 kg/m² **Nº informe 091580-001-1: Resistencia a la penetración de agua de lluvia para los paneles aislantes de lana mineral de vidrio URSA TERRA Vento Plus T0003.**



Protección higrotérmica

La formación de condensaciones de los cerramientos viene condicionada a que el vapor de agua en el aire alcance superficies frías.

En fachadas con aislamiento por el exterior las diferentes capas del cerramiento se encuentran a temperaturas relativamente elevadas, por lo que **la probabilidad de formación de condensaciones son ínfimas.**

Por motivos higrotérmicos en fachadas ventiladas se debe evitar que el aislante o su revestimiento externo constituyan una barrera al vapor por lo que la permeabilidad al vapor del aislante debe ser MU1 y el revestimiento debe ser también permeable al vapor $S_d < 0,05m$.

Los sistemas de fachada ventilada son un sistema constructivo de bajo riesgo higrotérmico

La lana mineral colocada en la cara exterior permite transpirar al cerramiento minimizando el riesgo de la formación de condensaciones

La cámara ventilada actúa como un elemento “deseccador” de la migración higrotérmica del vapor de agua que se produce desde el interior hacia el exterior del edificio, de esta forma se hacen innecesarias las barreras de vapor incluso en climatologías severas

Evolución de presiones de saturación y vapor

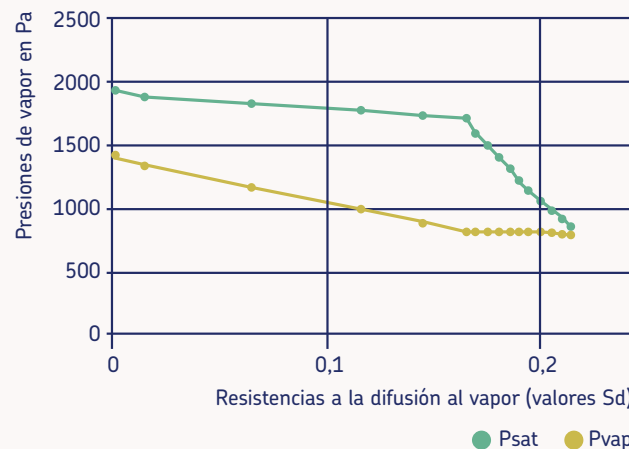

NOTA: Es desaconsejable la colocación de capas externas al aislante (por ejemplo films de plástico) que pudiesen ser impermeables al vapor de agua. En ningún caso los recubrimientos de los paneles aislantes funcionan como barrera al paso del vapor de agua, y no precisan de ninguna protección frente al agua.

El uso de membrana es innecesario en la cara interna del aislante y fuertemente desaconsejable en la cara exterior del aislante, ya que actuaría de barrera de vapor en una zona fría.



Protección acústica

La lana mineral es el producto idóneo para los sistemas de aislamiento acústico. En sistemas de fachada ventilada, la lana mineral amortigua las ondas sonoras que penetran en ella incrementando el aislamiento acústico de la zona opaca y contribuyendo a la mejora del aislamiento global.

El aislamiento mínimo requerido vendrá determinado por el nivel de ruido exterior. En cualquier caso, la fachada completa (parte ciega + ventana + orificios ventilación) debe presentar un aislamiento creciente que cumpla los mínimos establecidos por el nivel de ruido exterior de la zona.

Aislamiento mínimo recomendable en fachadas según el nivel de ruido exterior durante el día:

Nivel de ruido diurno L_{day}	Uso sanitario y residencial	Cultura docente	Administrativo
<65	30	30	30
<68	30	32	32
<70	32	34	34
<73	34	37	37
<75	36	39	39

Para evaluar el aislamiento conjunto de la fachada se puede utilizar el procedimiento descrito en la norma UNE EN ISO 12354-2.

La incorporación del aislamiento de lana mineral en la fachada hace que disminuya la frecuencia de resonancia propia del sistema, desplazando el pico frecuencial de las ondas estacionarias, lo que hace que se minimice al máximo la posibilidad de que se produzca **efecto tambor**.

Esquema	Descripción	Peso medio aprox. (Kg/m ²)	Espesor sistema (mm)	Espesor aislante (mm)	R _w (dB)	R _A (dBA)	R _{A,tr} (dBA)	Ensayo
	Enlucido de yeso de 12 mm + 1/2 pie Ladrillo perforado cara vista + URSA TERRA Vento 8 cm + Cámara de aire de 5 cm + Placa de cemento reforzada de 12,5 mm.	239	27	80	64,1 (-3;-7)	62,4	57,5	CTA 140038/AER-MEJ-1
	Enlucido de yeso de 12 mm + 1/2 pie Ladrillo perforado cara vista + URSA TERRA Vento 8 cm + Cámara de aire de 5 cm + Placa de cemento reforzada de 12,5 mm (apertura horizontal de ventilación de 14 mm en zona superior e inferior).	239	27	80	62,3 (-4;-8)	59,5	53,9	CTA 140038/AER-MEJ-2

El uso de lana mineral como aislante en fachadas ventiladas contribuye al aislamiento final en un aumento máximo de **4 a 5 dB** del valor de aislamiento de la ventana

La fachada de ventilada con relleno de lana mineral en las cavidades de la cámara de aire ayuda a que se eviten posibles flancos de transmisión a ruido aéreo entre estancias. La gama URSA TERRA Vento tiene la capacidad de atenuación de la onda sonora al dejar atravesarse por el material poroso.

El Código Técnico de la Edificación (CTE DB HR) exige declarar un nivel mínimo de aislamiento a la parte opaca de la fachada en función del nivel de aislamiento exigido al conjunto de la fachada. Este requerimiento condiciona fundamentalmente la masa superficial mínima del muro soporte de la fachada ventilada.

Puesta en obra

La buena ejecución es fundamental para garantizar un aislamiento óptimo

¿Necesita asistencia en obra?

¿Necesita ayuda?

¿Precisa formación?

Contacte con nuestro departamento técnico en suporte.tecnico@ursa.com

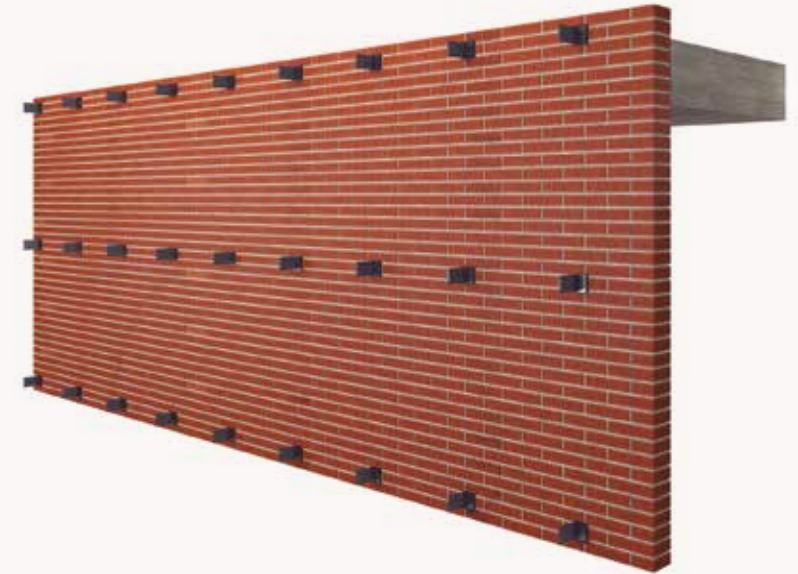

Fases

- 1 Sobre la pared a aislar se disponen los soportes de los perfiles montantes que fijarán el acabado. El número de ménsulas puede variar según el tipo de acabado, su composición y las condiciones climáticas y su longitud irá en función del espesor del aislante.
- 2 Los paneles aislantes se colocan directamente sobre la cara exterior del muro vigilando que no queden huecos entre ellos y que no haya separación entre el aislante y el muro. **Gracias a la naturaleza de las lanas minerales, URSA TERRA Vento garantiza la buena adaptación de los paneles aislantes sobre el muro soporte.**
- 3 Se clavan mecánicamente con fijaciones plásticas, al ser posible con rotura de puente térmico, **con una longitud de espiga de la del espesor del aislante para no disminuir el espesor del panel aislante.**
- 4 Entre el aislante y el panel exterior debe garantizarse una cámara de aire continua **de espesor de 3 a 10 cm.**

Distribución fijaciones

Instalación en formato rollo

Se recomienda que el número de fijaciones para los paneles en formato rollo sea de 5 ud/m² separadas 10 cm de los extremos de los paneles.

En las cotas altas y bajas se instalarán 4 fijaciones distribuidas en cada esquina a 10 cm de los extremos.

Se recomienda utilizar fijaciones con cabezal de al menos 90 mm.



En los paneles con tejido se recomienda realizar un corte superficial para instalar la fijación o lo atraviesen las ménsulas

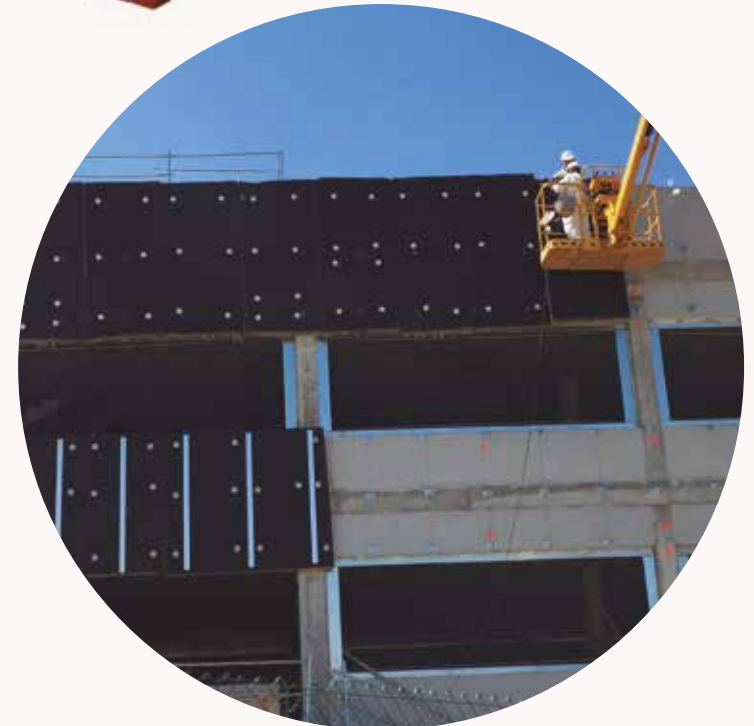
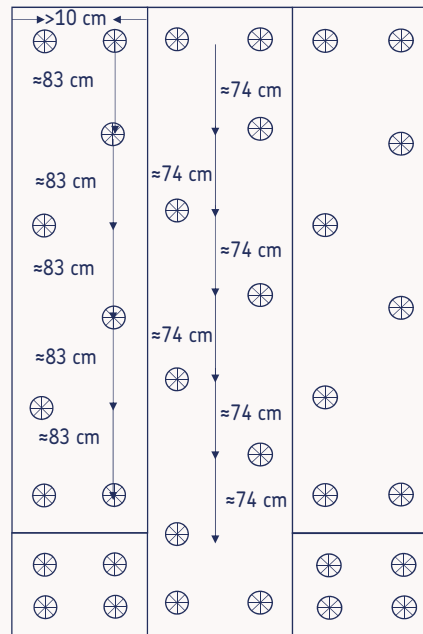

Hospital universitario HM Puerta del Sur - Móstoles (Madrid)



Instalación en formato panel con recubrimiento

Para los paneles con recubrimientos emplear **4 fijaciones distribuidas en cada esquina a 10 cm de los extremos**. Los velos o tejidos de la lana mineral URSA TERRA Vento siempre hacia la cara exterior. Se recomienda utilizar fijaciones con cabezal de al menos 90 mm.

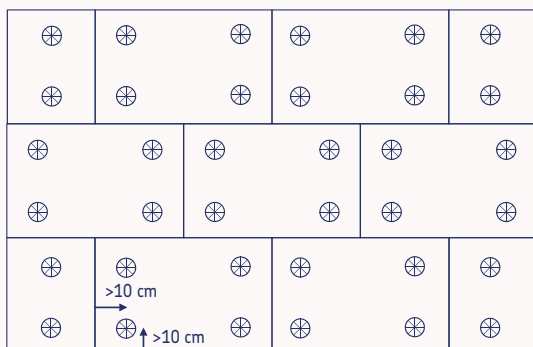

Instalación en formato panel desnudo

Para los paneles desnudos emplear un **mínimo de 2 fijaciones y aumentar a 3 o 4 fijaciones en las zonas altas y bajas del edificio**, así como en los puntos singulares. Se recomienda utilizar fijaciones con cabezal de al menos 90 mm.

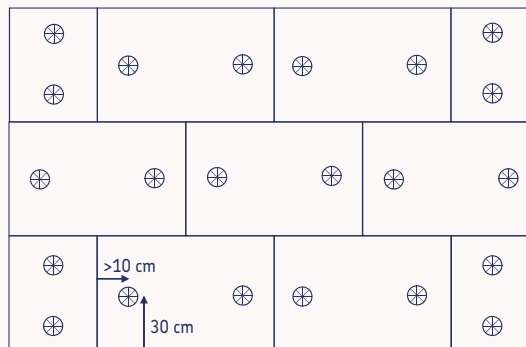

Se recomienda cortar la lana mineral URSA TERRA Vento para que las ménsulas la atraviesen.



Fijación URSA TERRA Vento Plus P4203 con clavadora

Selección de las fijaciones del aislamiento

El número, tipo y disposición de los elementos de fijación para los paneles URSA TERRA Vento deben especificarse en el proyecto.

Los parámetros que deben tenerse en cuenta a la hora de elegir un tipo de fijación son:

- Tiempo de montaje
- Espesor del aislamiento a fijar
- Diámetro del cabezal para facilitar la adaptación
- Tipo de muro base o tipo de soporte

FIJACIONES PLÁSTICAS RECOMENDADAS DISPONIBLES EN EL MERCADO

Marca comercial	Producto	Tipo de muro base					Espesor del aislamiento (mm)						Profundidad mínima de anclaje (mm)	Diámetro cabezal (mm)
		A	B	C	D	E	50	60	80	100	120	140		
EJOT®	Anclaje DH 2 piezas + DH arandela Ø90	X	X	X	X	X	DH vástago 60	DH vástago 60	DH vástago 80	DH vástago 100	DH vástago 120	DH vástago 140	30	90
SPIT	CB	X	X			X	8X90 /50-60	8X90 /50-60	8X110 /70-80	8X130 /90-100	8X150 /110-120	8X160 /140	20-30	90

A: Hormigón convencional B: Bloques macizos C: Bloques perforados y huecos D: Hormigón áridos ligeros E: Hormigón celular
Para más información contactar con cada fabricante de fijaciones.

Anclaje DH dos pieza EJOT®

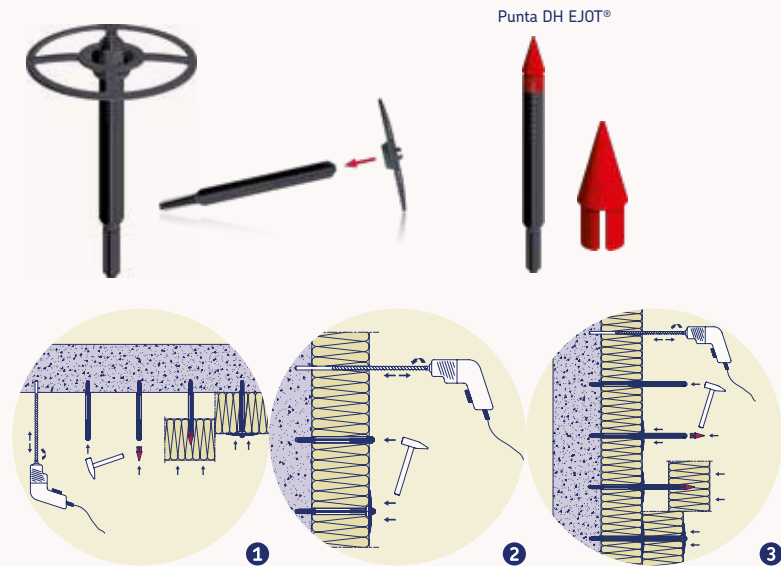

Fijación para la sujeción del aislamiento en fachada ventilada sobre mampostería y hormigón. Se puede montar el vástago previamente al panel (imagen 1) o de forma tradicional atravesando el panel (imagen 2). También, permite la instalación de una o varias capas de aislamiento con el mismo anclaje (imagen 3).

Anclaje CB SPIT

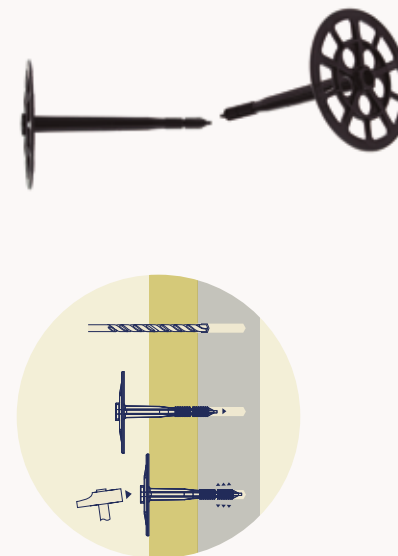

No se recomienda que un mismo anclaje una diferentes paneles



Rehabilitación integral en Donostia, Kursaal Rehabilitaciones.

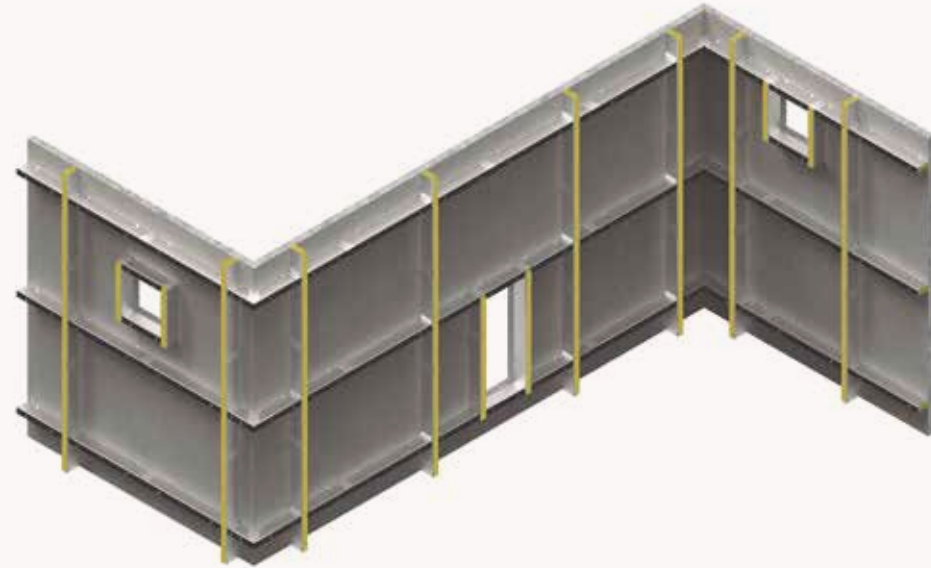

Barrera de fuego RH/RV Siderise

Barrera anti-incendio de sectorización vertical “RV” y horizontal “RH” para aplicaciones de cámaras de aire en fachadas ventiladas.

Se utilizan para sellar por completo el hueco existente entre el muro portante y la cara interior del revestimiento externo e incrementar la compartimentalización vertical y el aire presurizado.

Compuestas de un núcleo de láminas de lana mineral no combustible, forrado con papel de aluminio reforzado. Las barreras de sectorización horizontal RH incorporan una tira intumescente (clase E) continua de alto rendimiento que se adhieren al borde frontal. En caso de exposición al fuego, el material intumescente se expande rápidamente y sella por completo la cámara ventilada localizada entre la barrera y la parte posterior del revestimiento.

Ventajas

- Permiten la ventilación y drenaje continuo tras el revestimiento externo.
- Productos testados de forma aislada y en ensayos reales a gran escala.
- El material intumescente reactivo tiene la capacidad de cerrar la cámara de forma rápida.
- Las barreras horizontales pueden adaptarse a cámaras ventiladas de hasta 50 mm.
- Gracias a la exclusiva fabricación de su núcleo con lana mineral pre-compactada, las barreras verticales se adaptan al movimiento y dilataciones del revestimiento.
- Cumplen con los requisitos del CTE DB-SI (exigencia de 30 minutos de integridad E30).
- Ensayadas conforme la norma ASFP TGD19.

Densidad	75Kg/m3
Conductividad	0,041w/mK
Resistencia al fuego	EI60*
Comportamiento ignífugo	Clase E
Lama mineral (RV y RH)	Euroclase A1
Material intumescente (RH)	Euroclase E

* Otras resistencias consultar

Catálogo
barreras de fuego





Barreras de fuego horizontal RH Siderise

Barrera anti-incendio de sectorización horizontal "RH" para aplicaciones de cámaras de aire en fachadas ventiladas.

Compuestas de un núcleo de láminas de lana mineral no combustible, forrado con papel de aluminio reforzado. El borde externo también está forrado con papel de aluminio.

Las barreras de sectorización horizontal RH de «cámara ventilada» incorporan tiras intumescentes continuas de alto rendimiento que se adhieren al borde frontal. En caso de exposición al fuego, el material intumescente se expande rápidamente y sella por completo la cámara ventilada localizada entre la barrera y la parte posterior del revestimiento.

Se adaptan a cámaras de aire de hasta 25 mm (RH25). Para cámaras de aire de hasta 50 mm (RH50) u otras anchuras consultar con soporte.tecnico@ursa.com.

Las barreras anti-incendio de sectorización horizontal "RH" se instalan en el hueco que se forma entre la fachada y el muro portante, con ayuda de las fijaciones tipo espada. Las espadas se taladran en obra y se fijan al muro portante con anclajes o tornillos.

Las espadas de fijación horizontal RH son de acero galvanizado y son aptas para todas las medidas. La separación entre espadas recomendada es de 400mm. Se recomienda utilizar tornillos* y una arandela* de diámetro de cabeza de 15mm (máx.). No deben ser combustibles y deben ser adecuados para el sustrato.

* No incluidos

	Longitud barrera (m)	Nº de fijaciones
	0-0,4	1
	0,4-0,8	2
	+0,8-1,2	3

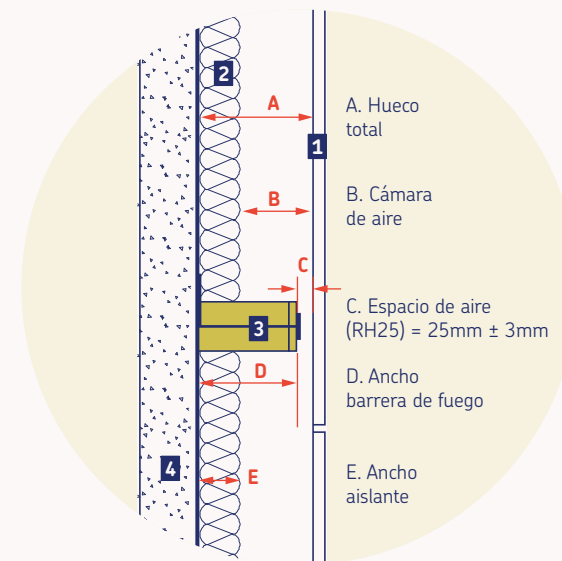

1. Revestimiento 2. URSA TERRA 3. Barrera de fuego RH 4. Muro

Para evitar que el fuego borde la parte trasera del cortafuegos, se debe cortar completamente cualquier aislamiento térmico que se haya instalado en la cara exterior del muro portante.

La unión entre barreras de sectorización horizontal debe ser firme para evitar huecos y la junta se debe sellar con cinta de aluminio Siderise AN/T/RFT 120/45 únicamente por la cara superior.



Código	Descripción	Dimensiones barrera fuego				Dimensiones huecos	
		Espesor mm	Ancho mm	Largo mm	Clasificación (EI)	Espacio aire ¹ mm	Hueco total ² mm
7043296	RH25G-060/60/116-123	90	123*	1200	60	25	*141-148
7043297	RH25G-060/60/133-143	90	143*	1200	60	25	*158-168
7043298	RH25G-060/60/174-194	90	194*	1200	60	25	*199-219

¹ Entre barrera y revestimiento ² Aislante + cámara aire (distancia entre muro y revestimiento) *Se puede cortar y ajustar en obra



Barreras de fuego vertical RV Siderise

Barrera anti-incendio de sectorización vertical “RV” para aplicaciones de cámaras de aire Compuestas por un núcleo de láminas de lana mineral no combustible, forrado en 2 caras con papel de aluminio reforzado.

Se utilizan para llenar por completo el hueco entre el revestimiento externo y el muro portante. Esta solución ofrece una gran resistencia al paso del humo y el fuego. Además, al sellar completamente el hueco, mejora el funcionamiento de las fachadas ventiladas al reforzar la sectorización vertical y por tanto la presurización de aire.

Es importante destacar que gracias a su exclusiva fabricación basada en un núcleo de laminas de lana mineral pre-compactadas, las barreras de sectorización vertical se adaptan a las dilataciones y movimientos funcionales de las fachadas ventiladas. El borde frontal se comprime directamente contra el revestimiento externo. No es necesario el uso de una tira intumescente.

La barrera de sectorización RV se instala verticalmente bajo una compresión nominal de 10 mm, llenando completamente el hueco. El producto se instala orientando el borde liso de fibra mineral contra el muro portante, con ayuda de las fijaciones tipo espada. Las espadas se taladran en obra y se fijan al muro portante con anclajes o tornillos.

Las espadas de fijación vertical RV son de acero galvanizado y son aptas para todas las medidas.

La separación entre espadas recomendada es de 600mm. Se recomienda utilizar tornillos* y una arandela* de diámetro de cabeza de 15mm (máx.). No deben ser combustibles y deben ser adecuados para el sustrato.

* No incluidos

	Longitud barrera (m)	Nº de fijaciones
	Hasta 1,2	2

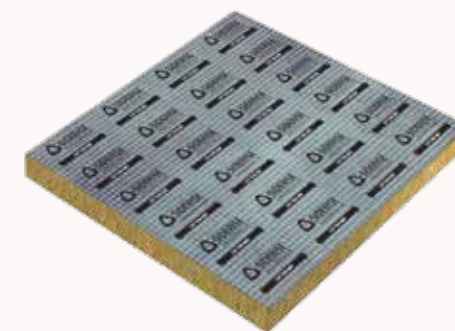

Para evitar que el fuego bordee la parte trasera del cortafuegos, se debe cortar completamente cualquier aislamiento térmico que se haya instalado en la cara exterior del muro portante.

La unión entre barreras de sectorización vertical debe ser firme para evitar huecos y la junta se debe sellar con cinta de aluminio Siderise AN/T/RFT 120/45 en ambos lados.



Código	Descripción	Dimensiones barrera fuego			Clasificación (EI)
		Espesor mm	Ancho mm	Largo mm	
7043299	RV-090/060/1.2-1.2/P	90	1200*	1200	60

*Las barreras de fuego RV se suministran en paneles de 1200x1200 mm y se cortan en obra a la medida del hueco total (sin espacio aire).

Normas y homologaciones

Las barreras de sectorización horizontal de cámaras ventiladas SIDERISE cumplen los requisitos de:

CTE DB-SI España

Exigencia de 30 minutos de integridad E30 que establece el DB SI 2 – Propagación exterior.

“Debe limitarse el desarrollo vertical de las cámaras ventiladas de fachada en continuidad con los forjados resistentes al fuego que separan sectores de incendio. La inclusión de barreras E 30 se puede considerar un procedimiento válido para limitar dicho desarrollo vertical”

- E (Integridad): Tiempo transcurrido desde el inicio del fuego hasta que en la cara no expuesta se detectan llamas o gases inflamables (se mantiene su integridad).
- I (Aislamiento): Tiempo transcurrido desde el inicio del fuego hasta que en la cara no expuesta se alcanza una temperatura puntual de 180°C o media de 140°C.

Los ensayos deben realizarse por laboratorios acreditados por una entidad oficialmente reconocida.

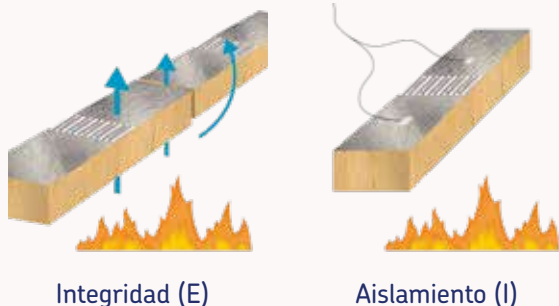

El DB SI indica que los sectores de incendios en viviendas de uso residencial la superficie construida de todo el sector de incendio no debe exceder de 2500m².

Cumple también con los requisitos de otras zonas cómo Inglaterra, Gales, Irlanda del Norte, Irlanda y Escocia.

Ensayos de fuego

Las barreras de sectorización horizontales de cámaras ventiladas SIDERISE se han ensayado de conformidad con la norma ASFP TGD19: barrera de cámara ventilada que se utiliza en revestimientos de fachada ventilada. Este método de ensayo establece el procedimiento para poder determinar la resistencia al fuego de las barreras de cámara ventilada cuando se someten a las condiciones estándar de exposición al fuego y los criterios de rendimiento estipulados en la norma EN 1363 Parte 1: 2012.

Se han efectuado ensayos para evaluar la capacidad de los productos de sectorización horizontal de «cámara ventilada» para establecer la resistencia al fuego de una construcción de hormigón celular prefabricada. Este es el montaje estándar para ensayar este tipo de productos de sectorización, ya que permite clasificar el rendimiento de la cada barrera.

Certificación de producto

Para obtener información sobre los ensayos que se realizan en los productos RH SIDERISE por el laboratorio externo acreditado, consulte Warringtonfire ewcl5 Número de certificado ME 5101.

Este certificado se encuentra disponible en www.siderise.com o al ponerse en contacto con soporte.tecnico@ursa.com

Comportamiento ignífugo del producto

Barrera de sectorización horizontal RH25(G/S) de fachada ventilada SIDERISE para cámaras de aire de hasta 25 mm SIDERISE ha ensayado las barreras de sectorización horizontal con una cámara de aire de 25 mm con el método ASFP TGD19.

Durante las pruebas ignífugas, el hueco se cerró totalmente de forma eficaz en menos de 2,5 minutos. Las temperaturas de sellado se mantuvieron por debajo de 180°C durante este período de activación, y se mantuvieron los requisitos EI para hasta E120 e I60.

Comportamiento ignífugo del sistema

Se han utilizado productos de barreras de sectorización SIDERISE en una serie de ensayos de sistemas a gran escala como BS 8414 (1 y 2) y NFPA 285. Dichos productos se pueden utilizar para evaluar el rendimiento de las barrera de sectorización SIDERISE dentro de un sistema de revestimiento completo.

Para obtener información sobre el rendimiento y los detalles de montaje en las pruebas del sistema, póngase en contacto con soporte.tecnico@ursa.com.

Fichas técnicas de productos recomendados

URSA TERRA

Productos de lana mineral desarrollados
para el aislamiento térmico y acústico de los edificios



Excelente
aislamiento
térmico



Excelente
aislamiento
acústico



Excelente
reacción
al fuego



Fácil
instalación













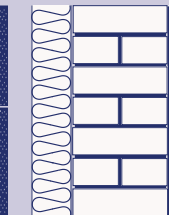





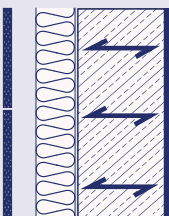





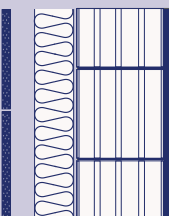

Ahorro

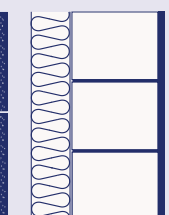

Reciclable



Valores del coeficiente de transferencia de calor U (W/m²·K) de la parte opaca del cerramiento

Descripción (de exterior a interior)	Lana mineral			Lambda (W/m·K)	Valores de transmitancia térmica U (W/m ² ·K)					
					Espesores (mm)					
					50	60	80	100	120	140
 <ul style="list-style-type: none"> - Revestimiento exterior 8 mm - Cámara de aire ventilada 50 mm - Aislamiento URSA TERRA Vento - ½ pie de ladrillo cara vista 115 mm - Enlucido de yeso 15 mm 	 URSA TERRA Vento Plus T0003	 URSA TERRA Vento Plus P4203	 URSA TERRA Vento Plus P8792	0,032	0,47	0,41	0,33	0,27	0,23	0,20
	 URSA TERRA Vento P8752	 URSA TERRA Vento P4252	0,034	0,49	0,43	0,34	0,29	0,24	0,21	
 <ul style="list-style-type: none"> - Revestimiento exterior 8 mm - Cámara de aire ventilada 50 mm - Aislamiento URSA TERRA Vento - Bloque de hormigón convencional 150 mm - Enlucido de yeso 15 mm 	 URSA TERRA Vento Plus T0003	 URSA TERRA Vento Plus P4203	 URSA TERRA Vento Plus P8792	0,032	0,47	0,41	0,33	0,27	0,23	0,20
	 URSA TERRA Vento P8752	 URSA TERRA Vento P4252	0,034	0,49	0,43	0,34	0,29	0,24	0,21	
 <ul style="list-style-type: none"> - Revestimiento exterior 8 mm - Cámara de aire ventilada 50 mm - Aislamiento URSA TERRA Vento - Bloque cerámico de arcilla aligerada 140 mm - Enlucido de yeso 15 mm 	 URSA TERRA Vento Plus T0003	 URSA TERRA Vento Plus P4203	 URSA TERRA Vento Plus P8792	0,032	0,42	0,37	0,30	0,25	0,22	0,19
	 URSA TERRA Vento P8752	 URSA TERRA Vento P4252	0,034	0,44	0,39	0,31	0,27	0,23	0,20	
 <ul style="list-style-type: none"> - Revestimiento exterior 8 mm - Cámara de aire ventilada 50 mm - Aislamiento URSA TERRA Vento - Bloque de hormigón aligerado 140 mm - Enlucido de yeso 15 mm 	 URSA TERRA Vento Plus T0003	 URSA TERRA Vento Plus P4203	 URSA TERRA Vento Plus P8792	0,032	0,38	0,34	0,28	0,24	0,21	0,18
	 URSA TERRA Vento P8752	 URSA TERRA Vento P4252	0,034	0,39	0,35	0,29	0,25	0,22	0,19	

* Cálculos de la transmitancia térmica U según norma EN ISO 6946

* Se han considerado fijaciones plásticas para el aislante.

* No se han considerado los puentes térmicos puntuales por efecto de las escuadras.

URSA TERRA

Vento Plus T0003



0099/CPR/A43/0616 020/003847



DoP 34TER32VV21101

Panel semirrígido de lana mineral **URSA TERRA** conforme a la norma UNE EN 13162, no hidrófila, de altas prestaciones mecánicas, sin revestimiento. Suministrado en panel y panel enrollado.

Características técnicas

	Lambda ($\lambda_{90/90}$)	0,032 W/m·K
	Reacción al fuego (Euroclases)	A1
	Resistencia específica al paso del aire (r')	AFr10 ≥ 10 kPa·s/m ²
	Absorción acústica (α)	AWi
	Estabilidad dimensional ($\Delta\epsilon$) (70°C 90% humedad)	< 1%
	Tolerancia en el espesor	T3
	Permeabilidad al vapor de lana (μ)	MU1
	Absorción de agua a corto plazo	≤ 1 kg/m ²
	Absorción de agua a largo plazo	≤ 3 kg/m ²
	Densidad nominal aproximada	30 Kg/m ³
	Calor específico aproximado (C_p)	800 J/Kg·K

Código designación

MW-EN 13162-T3-MU1-WS-AFr10-WLP-DS(70,90)-AWi



Código	Espesor mm	Ancho m	Largo m	Dis.	Ud./Pq	m ² /Pq	Pq /palet	m ² /palet	α_w	Rt m ² ·K/W
2142897	50	1,20	8,10	C	1	9,72	18	174,96	0,95	1,55
2143336	60	1,20	8,10	C	1	9,72	18	174,96	1,00	1,85
2143185	80	1,20	5,40	C	1	6,48	18	116,64	1,00	2,50
2143345	100	1,20	5,40	C	1	6,48	18	116,64	1,00	3,10



Código	Espesor mm	Ancho m	Largo m	Dis.	Ud./Pq	m ² /Pq	Pq /palet	m ² /palet	α_w	Rt m ² ·K/W
2142758	50	0,60	1,35	C	12	9,72	16	155,52	0,95	1,55
2142757	60	0,60	1,35	C	10	8,10	16	129,60	1,00	1,85
2142515	80	0,60	1,35	C	7	5,67	16	90,72	1,00	2,50
2142759	100	0,60	1,35	C	6	4,86	16	77,76	1,00	3,10
2142780	120	0,60	1,35	C	5	4,05	16	64,80	1,00	3,75
2143062	140	0,60	1,35	C	4	3,24	16	51,84	1,00	4,35

Dis Disponibilidad S Stock C Consultar Pq Paquete Rt Resistencia Térmica

URSA TERRA

Vento Plus P4203

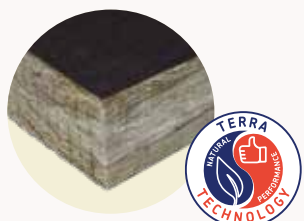

DoP 34TER32VV21101



0099/CPR/A43/0683 020/003908



Panel semirrígido de lana mineral URSA TERRA de altas prestaciones térmicas, acústicas y mecánicas conforme a la norma UNE EN 13162, no hidrófila, recubierto por la cara exterior con un velo negro reforzado. Suministrado en panel y panel enrollado.

Características técnicas certificadas

	Lambda ($\lambda_{90/90}$)	0,032 W/m·K
	Reacción al fuego (Euroclases)	A1
	Resistencia específica al paso del aire (r')	AFr10 ≥ 10 kPa·s/m ²
	Absorción acústica (α)	AWi
	Estabilidad dimensional ($\Delta\epsilon$) (70°C 90% humedad)	< 1%
	Tolerancia en el espesor	T3
	Permeabilidad al vapor de agua (μ)	MU1
	Absorción de agua a corto plazo	≤ 1 kg/m ²
	Absorción de agua a largo plazo	≤ 3 kg/m ²
	Densidad nominal aproximada	30 Kg/m ³
	Calor específico aproximado (C_p)	800 J/Kg·K

Código designación

MW-EN 13162-T3-MU1-WS-AFr10-WLp-DS(70,90)-AWi

🌀 Rollo

Código	Espesor mm	Ancho m	Largo m	Dis.	Ud./Pq	m ² /Pq	Pq /palet	m ² /palet	α_w	Rt m ² ·K/W
2142642	40	1,20	8,60	C	1	10,32	18	185,76	0,75	1,25
2142987	50	1,20	7,50	C	1	9,72	18	162,00	1,00	1,55
2142651	60	1,20	6,75	C	1	8,10	18	145,80	1,00	1,85
2142155	80	1,20	5,40	C	1	6,48	18	116,64	1,00	2,50
2142461	100	1,20	5,40	C	1	6,48	18	116,64	1,00	3,10
2142344	120	1,20	2,70	C	1	3,24	18	58,32	1,00	3,75
2142856	140	0,60	2,70	C	2	3,24	18	58,32	1,00	4,35
2142156	140	1,20	2,70	C	1	3,24	18	58,32	1,00	4,35

☰ Panel

Código	Espesor mm	Ancho m	Largo m	Dis.	Ud./Pq	m ² /Pq	Pq /palet	m ² /palet	α_w	Rt m ² ·K/W
2142708	40	0,60	1,35	C	15	12,15	16	194,40	0,75	1,25
2142709	50	0,60	1,35	S	12	9,72	16	155,52	1,00	1,55
2142710	60	0,60	1,35	S	10	8,10	16	129,60	1,00	1,85
2142707	80	0,60	1,35	S	7	5,67	16	90,72	1,00	2,50
2142711	100	0,60	1,35	C	6	4,86	16	77,76	1,00	3,10
—	120	0,60	1,35	C	5	4,05	16	64,80	1,00	3,75
—	140	0,60	1,35	C	4	3,24	16	51,84	1,00	4,35

URSA TERRA

Vento Plus P8792

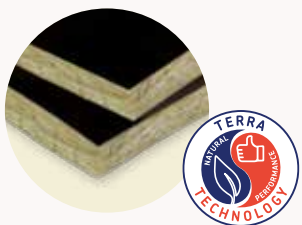

DoP 34TER32GT21111



0099/CPR/A43/0300 020/003348



Panel semirrígido de lana mineral URSA TERRA de altas prestaciones térmicas, acústicas y mecánicas conforme a la norma UNE EN 13162, no hidrófila, recubierto por la cara exterior con un tejido Zero de alta resistencia. Suministrado en panel y panel enrollado.

Características técnicas certificadas

	Lambda ($\lambda_{90/90}$)	0,032 W/m·K
	Reacción al fuego (Euroclases)	A2-s1,d0
	Resistencia específica al paso del aire (r')	AFr10 ≥ 10 kPa·s/m ²
	Absorción acústica (α)	AWi
	Estabilidad dimensional ($\Delta\epsilon$) (70°C 90% humedad)	< 1%
	Tolerancia en el espesor	T3
	Permeabilidad al vapor de lana (μ)	MU1
	Absorción de agua a corto plazo	≤ 1 kg/m ²
	Absorción de agua a largo plazo	≤ 3 kg/m ²
	Densidad nominal aproximada	30 Kg/m ³
	Calor específico aproximado (C_p)	800 J/Kg·K

Código designación

MW-EN 13162-T3-MU1-WS-AFr10-WLP-DS(70,90)-AWi



Rollo

Código	Espesor mm	Ancho m	Largo m	Dis.	Ud./Pq	m ² /Pq	Pq /palet	m ² /palet	α_w	Rt m ² ·K/W
2141661	60	1,20	6,75	C	1	8,10	18	145,80	1,00	1,85
2140504	80	1,20	5,40	S	1	6,48	18	116,64	1,00	2,50
2143041	100	1,20	5,40	C	1	6,00	18	108,00	1,00	3,10
—	140	1,20	2,70	C	1	3,24	18	58,32	1,00	4,35



Panel

Código	Espesor mm	Ancho m	Largo m	Dis.	Ud./Pq	m ² /Pq	Pq /palet	m ² /palet	α_w	Rt m ² ·K/W
2142704	40	0,60	1,35	C	14	11,34	16	181,44	0,80	1,25
2142700	50	0,60	1,35	S	10	8,10	16	129,60	1,00	1,55
2142701	60	0,60	1,35	C	9	7,29	16	116,64	1,00	1,85
2142705	80	0,60	1,35	C	7	5,67	16	90,72	1,00	2,50
2142702	100	0,60	1,35	S	6	4,86	16	77,76	1,00	3,10
2142703	120	0,60	1,35	C	5	4,05	16	64,80	1,00	3,75
—	140	0,60	1,35	C	4	3,24	16	51,84	1,00	4,35

URSA TERRA

Vento P8752

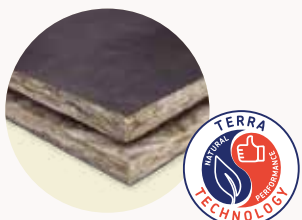

DoP 34TER34GT21101



0099/CPR/A43/0634 020/003859



Panel semirrígido de lana mineral URSA TERRA conforme a la norma UNE EN 13162, no hidrófila, recubierto por la cara exterior con un tejido Zero de alta resistencia. Suministrado en panel y panel enrollado.

Características técnicas certificadas

	Lambda ($\lambda_{90/90}$)	0,034 W/m-K
	Reacción al fuego (Euroclases)	A2-s1,d0
	Resistencia específica al paso del aire (r')	AFr5 ≥ 5 kPa-s/m ²
	Absorción acústica (α)	AWi
	Estabilidad dimensional ($\Delta\epsilon$) (70°C 90% humedad)	< 1%
	Tolerancia en el espesor	T3
	Permeabilidad al vapor de lana (μ)	MU1
	Absorción de agua a corto plazo	≤ 1 kg/m ²
	Absorción de agua a largo plazo	≤ 3 kg/m ²
	Densidad nominal aproximada	22 Kg/m ³
	Calor específico aproximado (C_p)	800 J/Kg-K

Código designación

MW-EN 13162-T3-MU1-WS-AFr5-WLP-DS(70,90)-AWi



Rollo

Código	Espesor mm	Ancho m	Largo m	Dis.	Ud./Pq	m ² /Pq	Pq /palet	m ² /palet	α_w	Rt m ² -K/W
2141944	50	0,60	10,20	C	2	12,24	18	220,32	0,95	1,45
2142581	60	1,20	8,50	C	1	10,20	18	183,60	1,00	1,75
2142838	80	0,60	6,50	C	2	7,80	18	140,40	1,00	2,35
2142064	80	1,20	6,50	S	1	7,80	18	140,40	1,00	2,35
2142254	100	0,60	5,40	S	2	6,48	18	116,64	1,00	2,90
2142301	100	1,20	5,40	S	1	6,48	18	116,64	1,00	2,90
2142874	120	0,60	4,70	C	2	5,64	18	101,12	1,00	3,50
2142300	120	1,20	4,70	C	1	5,64	18	101,52	1,00	3,50
2143034	140	0,60	4,20	C	2	5,04	18	90,72	1,00	4,10
2142252	140	1,20	4,20	C	1	5,04	18	90,72	1,00	4,10
2142517	160	0,60	3,70	C	2	4,44	18	79,92	1,00	4,70
2143056	180	0,60	3,20	C	2	3,84	18	69,12	1,00	5,25
—	200	0,60	2,70	C	2	3,24	18	58,32	1,00	5,85



Panel

Código	Espesor mm	Ancho m	Largo m	Dis.	Ud./Pq	m ² /Pq	Pq /palet	m ² /palet	α_w	Rt m ² -K/W
2142820	50	0,60	1,35	C	18	9,72	20	194,40	1,00	1,45
2142699	60	0,60	1,35	C	10	8,10	20	162,00	1,00	1,75
2142822	80	0,60	1,35	C	8	6,48	20	129,60	1,00	2,35
—	100	0,60	1,35	C	6	4,86	20	97,20	1,00	2,90
—	120	0,60	1,35	C	5	4,05	20	81,00	1,00	3,50

URSA TERRA

Vento P4252

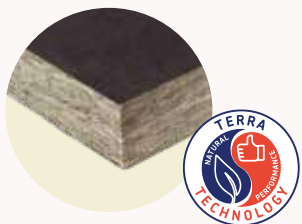

DoP 34TER34VV22021



0099/CPR/A43/0280 020/003326



Panel semirrígido de lana mineral URSA TERRA conforme a la norma UNE EN 13162, no hidrófila, recubierto con un velo negro. Suministrado en panel.

Características técnicas certificadas

	Lambda ($\lambda_{90/90}$)	0,034 W/m·K
	Reacción al fuego (Euroclases)	A1
	Resistencia específica al paso del aire (r')	AFr5 ≥ 5 kPa·s/m ²
	Absorción acústica (α)	AWi
	Estabilidad dimensional ($\Delta\epsilon$) (70°C 90% humedad)	< 1%
	Tolerancia en el espesor	T3
	Permeabilidad al vapor de lana (μ)	MU1
	Absorción de agua a corto plazo	≤ 1 kg/m ²
	Absorción de agua a largo plazo	≤ 3 kg/m ²
	Densidad nominal aproximada	22 Kg/m ³
	Calor específico aproximado (C_p)	800 J/Kg·K

Código designación

MW-EN 13162-T3-MU1-WS-AFr5-WLP-DS(70,90)-AWi

Panel

Código	Espesor mm	Ancho m	Largo m	Dis.	Ud./Pq	m ² /Pq	Pq /palet	m ² /palet	α_w	Rt m ² ·K/W
2142692	40	0,60	1,35	S	15	12,15	20	243,00	0,70	1,15
2142653	50	0,60	1,35	S	12	9,72	20	194,40	0,85	1,45
2142693	60	0,60	1,35	S	10	8,10	20	162,00	0,95	1,75
2142694	80	0,60	1,35	S	7	5,67	20	113,40	1,00	2,35
2142695	100	0,60	1,35	S	6	4,86	20	97,20	1,00	2,90
2142696	120	0,60	1,35	S	5	4,05	20	81,00	1,00	3,50
2142691	140	0,60	1,35	C	4	3,24	20	64,80	1,00	4,10
2142698	160	0,60	1,35	C	4	3,24	20	64,80	1,00	4,70
2142697	180	0,60	1,35	C	3	2,43	20	48,60	1,00	5,25
—	200	0,60	1,35	C	3	2,43	20	48,60	1,00	5,85



Fijación Vento DH EJOT

EJOT®

Fijación para la sujeción del aislamiento de espesores entre 60mm y 300mm en fachada ventilada sobre mampostería y hormigón.

- Compuesto por dos elementos (vástago y arandela).
- Arandela diámetro 90mm para cumplir los requisitos del mercado de fachada ventilada.
- Limitador de profundidad de montaje.
- No precisa elementos expandibles adicionales.
- Apto sobre cualquier sustrato (excepto madera). Para taladros en ladrillos perforados se recomienda no utilizar percusión.



Punta DH EJOT®



Fijación Vento CB Spit

spit

Anclaje por golpeo para fijación de aislamiento de paneles de aislamiento flexibles y semirrígidos en fachada ventilada. Para fachada ventilada con aislante de espesores entre 40mm y 200mm.

- Soporta temperaturas entre -30°C y +80°C
- Cargas de hasta 50 kg en hormigón
- Arandela diam. 90mm
- Apto para hormigón, ladrillo y hormigón celular.

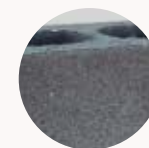

0,50 KN / 0,25 KN

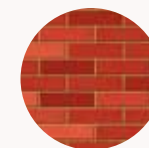

a8X165/140
8X245/220

Anclaje DH dos piezas EJOT®

Valores característicos	Descripción
Diámetro de broca	8 mm
Profundidad de taladro $\geq t$	40 mm
Profundidad de empotrado $\geq h_v$	30 mm
Transmitancia térmica	0,0001 W/K
Capacidad portante (arrancamiento sobre la arandela)	0,2 kN

Código	Descripción	Espesor panel aislante mm	Dis.	Ud. / caja
7043282	Punta de instalación DH	Todos los espesores	C	10
7043260	Arandela DH Ø90	Todos los espesores	S	300
7043266	Vástago DH 60	60	C	300
7043268	Vástago DH 80	80	S	300
7043269	Vástago DH 100	100	S	300
7043271	Vástago DH 120	120	S	300
7043272	Vástago DH 140	140	S	300
7043274	Vástago DH 160	160	C	300
7043275	Vástago DH 180	180	C	300
7043276	Vástago DH 200	200	C	300
7043277	Vástago DH 220	220	C	300
7043278	Vástago DH 240	240	C	300
7043279	Vástago DH 260	260	C	300
7043280	Vástago DH 280	280	C	300
7043281	Vástago DH 300	300	C	300

Código	Descripción	Espesor panel aislante mm	Dis.	Ud. / caja
7043283	CB 8X85/40-50 CABEZA DE 90	40-50	C	300
7043284	CB 8X95/50-60 CABEZA DE 90	50-60	S	300
7043285	CB 8X115/70-80 CABEZA DE 90	70-80	S	200
7043286	CB 8X135/90-100 CABEZA DE 90	90-100	S	200
7043287	CB 8X155/110-120 CABEZA DE 90	110-120	C	200
7043291	CB 8X165/140 CABEZA DE 90	140	C	100
7043293	CB 8X185/160 CABEZA DE 90	160	C	100
7043295	CB 8X225/200 CABEZA DE 90	200	C	100

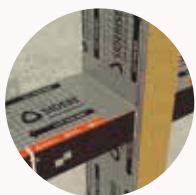

Barrera de fuego horizontal

RH Siderise

Barrera anti-incendio de sectorización horizontal "RH" para aplicaciones de cámaras de aire en fachadas ventiladas.

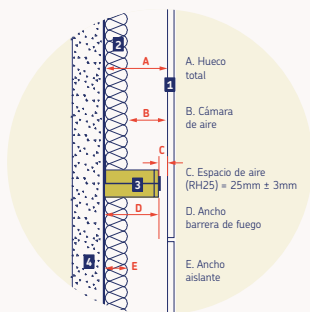

	Longitud barrera (m)	Nº de fijaciones
	0-0,4	1
	0,4-0,8	2
	+0,8-1,2	3

Código	Descripción	Dimensiones barrera fuego				Dimensiones huecos	
		Espesor mm	Ancho mm	Largo mm	Clasificación (EI)	Espacio aire ¹ mm	Hueco total ² mm
7043296	RH25G-060/60/116-123	90	123*	1200	60	25	*141-148
7043297	RH25G-060/60/133-143	90	143*	1200	60	25	*158-168
7043298	RH25G-060/60/174-194	90	194*	1200	60	25	*199-219

¹ Entre barrera y revestimiento

² Aislante + cámara aire (distancia entre muro y revestimiento)

*Se puede cortar y ajustar en obra

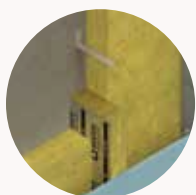

Barrera de fuego vertical

RV Siderise

Barrera anti-incendio de sectorización vertical "RV" para aplicaciones de cámaras de aire en fachadas ventiladas. Se instala verticalmente bajo una compresión nominal de 10 mm, llenando completamente el hueco total.



	Longitud barrera (m)	Nº de fijaciones
	Hasta 1,2	2

Código	Descripción	Dimensiones barrera fuego			
		Espesor mm	Ancho mm	Largo mm	Clasificación (EI)
7043299	RV-090/060/1.2-1.2/P	90	1200*	1200	60

*Las barreras de fuego RV se suministran en paneles de 1200x1200 mm y se cortan en obra a la medida del hueco total (sin espacio aire).

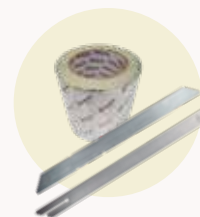

Accesorios barrera de fuego

RH/RV Siderise

Espadas de fijación para barrera anti-incendio de sectorización horizontal o vertical y cinta adhesiva para sellar las juntas.



Código	Descripción
7043300	Cinta adhesiva Siderise AN/T/RFT120 Cinta adhesiva de aluminio para el sellado entre uniones de barreras de fuego de 120 mm de ancho y 45m de largo.
7043301	Espada fijación RH RHG350 Espada fijación de acero galvanizado para barrera de fuego de sectorización horizontal
7043302	Espada fijación RV RVG195 Espada fijación de acero galvanizado para barrera de fuego de sectorización vertical



Cinta de alto rendimiento

para uniones permanentes y herméticas DuploCOLL® 21124

- Uso para interior y exterior.
- Alta adhesión incluso a bajas temperaturas, aplicable hasta a -10°C.
- Sellado estanco y resistente a lluvias fuertes.
- Resistente a la intemperie hasta 12 meses.
- Se puede cortar a mano fácilmente.
- Bajas emisiones.

Probado sobre varias membranas según DIN 4108-11:2008-11 para barrera de vapor y permeabilidad al vapor.



Código	Dispersión acrílica gr	Malla gr	Espesor total mm	Ancho mm	Largo m	EAN caja	Ud. / caja
7043135	220	3,5	aprox. 0,42	60	25,00	4017916537755	10

¿Cómo funciona una fachada ventilada?

Este sistema consiste en disponer sobre un muro base el aislamiento por la parte exterior, seguido de una cámara de aire ventilada y un revestimiento exterior.

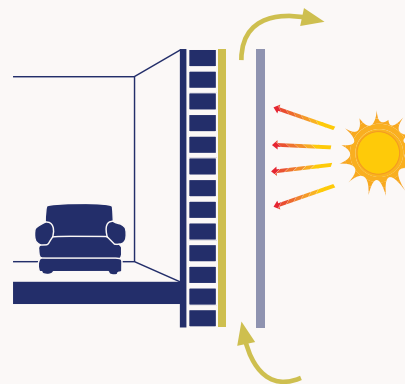

1. Radiación solar
2. Reflexión
3. Conducción
4. Radiación de la hoja exterior
5. Convección
6. Flujo hacia el interior

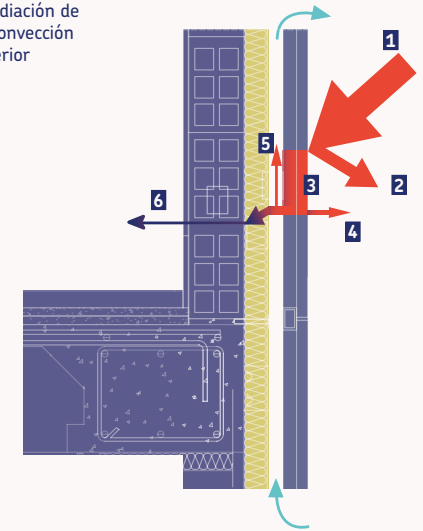

Desde un punto de vista energético cada uno de los componentes que forman el sistema colaboran en la protección del edificio de la acción del viento, lluvia, frío y radiación solar.

El revestimiento exterior protege de la lluvia y el viento e intercepta la radiación solar evitando que la superficie exterior de la fachada eleve su temperatura y de esta forma se reduce el flujo de calor que atraviesa el cerramiento lo que es especialmente interesante en régimen de verano. La ventilación de la cámara de aire actúa como un disipador de la energía solar interceptada y acumulada en el revestimiento exterior de forma que se minimiza el sobrecalentamiento provocado por el exceso de radiación solar sobre la cara exterior del sistema de fachada ventilada. Y el aislamiento exterior continuo minimiza los puentes térmicos evitando de esta forma la existencia de puntos "fríos" en la superficie interior del edificio y en consecuencia el riesgo de formación de moho o condensaciones en las superficies interiores.

Muro base

El muro base tiene por función asegurar la estanqueidad al aire de la fachada y proporcionar la base de sustentación a los demás componentes. Entre los muros base más corrientemente utilizados podemos tener: fábrica de ladrillo hueco (tabicón o 1/2 pie), fábrica de ladrillo perforado (1/2 pie), fábrica de Bloques de hormigón, muros de hormigón armado o sistemas secos con entramado de perfiles.

Si el muro no es suficientemente estanco debe colocarse una capa de mortero antes de la instalación del aislamiento.

Aislante

El aislante tiene por función principal evitar la transmisión de calor entre los ambientes interior y exterior del edificio. La situación del aislante en fachadas ventiladas impone unas exigencias específicas: **carácter incombustible y alta permeabilidad al vapor de agua.**

Gracias a que el aislante se coloca en el lado exterior de la fachada y a que es no hidrófilo, se protege el edificio de forma continua y homogénea, “envolviendo” el edificio y minimizando totalmente la posibilidad de puentes térmicos.

Cámara de aire

La cámara de aire es el componente primordial del sistema, su función es múltiple y podemos destacar:

- La cámara de aire actúa como un **sistema de drenaje** frente eventuales infiltraciones de agua que pudieran penetrar a través de las juntas abiertas del revestimiento exterior, de esta forma los componentes interiores permanecen siempre en estado seco.
- La circulación de aire a través de la cámara, favorecida por el tiraje térmico de la misma, **permite refrigerar el exceso de radiación solar** incidente sobre la piel del revestimiento.
- La ventilación de la cámara **permite evacuar el vapor de agua** proveniente de la transpiración del cerramiento del edificio. Esta particularidad hace desaconsejable el uso de materiales con baja permeabilidad al vapor (barreras de vapor o espumas plásticas).

Para asegurar todas estas características la cámara de aire **debe ser continua** en toda la superficie de la fachada con aberturas permanentes en su parte baja y alta que aseguren la ventilación. El espesor libre de la cámara debe ser de **3 a 10 cm**. La tasa de aberturas debe ser del orden de hasta 1.500 mm²/m para que la cavidad pueda considerarse fuertemente ventilada o mayor de 500 mm²/m para considerarse débilmente ventilada (EN 6946).

Las fachadas con cámara de aire ventilada proporcionan el **máximo nivel de impermeabilidad, de acuerdo al CTE: Clase 5**

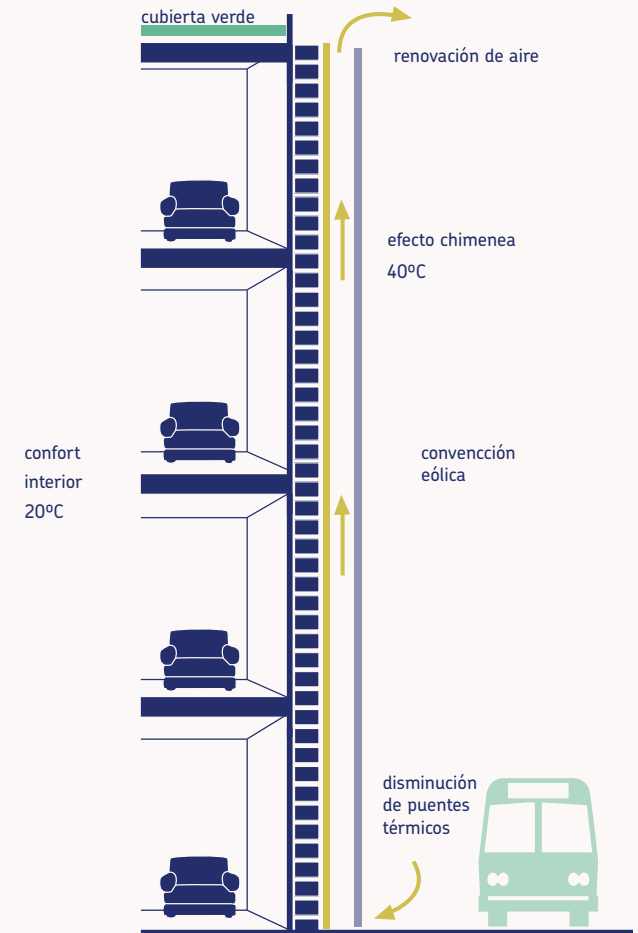



Rehabilitación con fachada ventilada en Miranda de Ebro,
Ayuntamiento de Miranda de Ebro

Subestructura de soporte del revestimiento

Cada tipo de material de revestimiento debe dotarse de una subestructura formada por un entramado de perfiles y sistemas de fijación y anclaje. Esta subestructura es propia y específica de cada sistema.

Entre los materiales más comúnmente empleados para las redes de perfiles encontramos: perfiles de aluminio, perfiles de acero galvanizado, perfiles de acero inoxidable y perfiles de madera



Kursaal Rehabilitaciones, rehabilitación integral en Donostia
con URSA TERRA Vento Plus T0003.

Revestimiento

La función del revestimiento es constituir el acabado exterior de la fachada y por tanto es responsable de su aspecto. Proporciona una primera pantalla de protección frente a la lluvia y al **viento, y complementa a la perfección esta función fundamental de la cámara de aire ventilada**. La piel de revestimiento está fijada al muro base de la fachada mediante un sistema de escuadras y perfiles propio de cada tipo de revestimiento.

El revestimiento exterior **intercepta la radiación solar** evitando que la superficie exterior de la fachada eleve su temperatura y de esta forma se reduce el flujo de calor que atraviesa el cerramiento lo que es especialmente interesante en régimen de verano.

La enorme diversidad de materiales de revestimiento permite una amplia posibilidad de elección de diferentes aspectos a las fachadas.

El revestimiento aporta seguridad frente a la intemperie y renovación estética de la fachada

Diseño de fachadas ventiladas

Puentes térmicos evitados o controlados

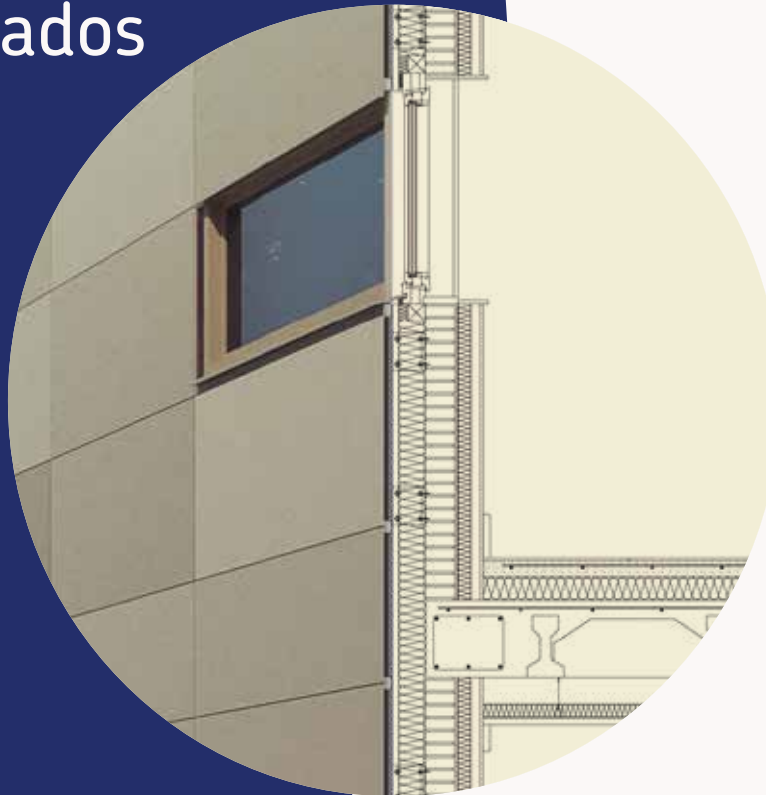

Contornos de ventana

Bordes superior

Es uno de los puntos más críticos de la concepción de fachadas ventiladas, con frecuencia la ventilación y el drenaje de la misma es interrumpido por un mal diseño de este apartado.

1. Carpintería en el plano interior con retorno del aislante. Proporciona la minimización del puente térmico cuando la carpintería se enrasa a haces interiores de la fachada. No debe olvidarse la entrada de aire y drenaje de eventuales infiltraciones de por lo menos 20 mm de anchura. El revestimiento vertical debe por lo menos sobrepasar en 10mm el plano del elemento horizontal.

2. Carpintería en el plano del aislante. Proporciona los puentes térmicos de menor importancia por lo que es el procedimiento recomendable, aunque obliga a desplazar la carpintería fuera del plano interior de acabado.



Corrección puente térmico



Es totalmente desaconsejable colocar la carpintería por delante del aislante (en el plano del revestimiento) ya que imposibilita la ventilación de la cámara e impide el drenaje de la misma. No debe olvidarse la entrada de aire y drenaje de eventuales infiltraciones de por lo menos 20 mm de anchura.

El revestimiento vertical debe por lo menos sobrepasar en 10 mm el plano del elemento horizontal.



Carpintería exterior
Eliminación puente térmico

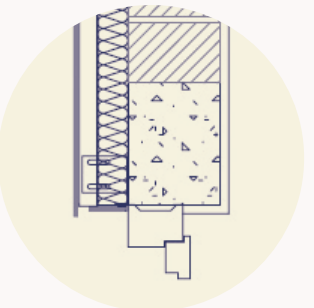

Contorno de huecos.
Carpintería en el plano interior con retorno del aislante

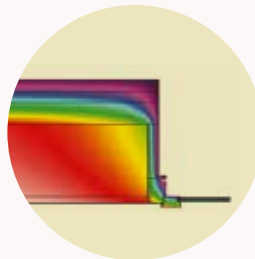

Borde lateral

1. Carpintería en el plano interior con retorno del aislante. Proporciona la minimización del puente térmico cuando la carpintería se enrasa a haces interiores de la fachada



Contorno de huecos.
Carpintería en el plano del aislamiento.

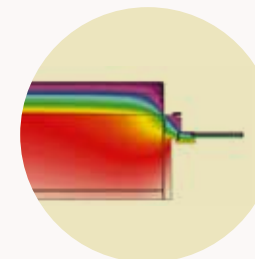

2. Carpintería en el plano del aislamiento. Proporciona los puentes térmicos de menor importancia por lo que es el procedimiento recomendable, aunque obliga a desplazar la carpintería fuera del plano interior de acabado.

No debe olvidarse la salida de ventilación debajo del vierteaguas de la abertura (mayor de 20 mm siempre) ni la protección de la misma mediante el “descuelgue” del vierteaguas en relación al revestimiento (más de 10 mm).



Carpintería Interior
Corrección Puente térmico

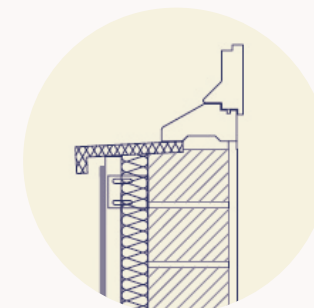

Borde inferior

1. Carpintería en el plano interior. No debe olvidarse la salida de ventilación debajo del vierteaguas de la abertura (mayor de 20 mm siempre) ni la protección de la misma mediante el “descuelgue” del vierteaguas en relación al revestimiento (más de 10 mm).



Carpintería Exterior
Eliminación Puente térmico

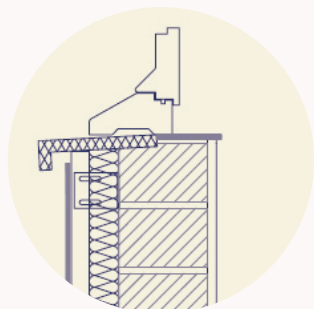

2. Carpintería en el plano del aislamiento. Proporciona los puentes térmicos de menor importancia por lo que es el procedimiento recomendable, aunque obliga a desplazar la carpintería fuera del plano interior de acabado.



Eliminación puente térmico

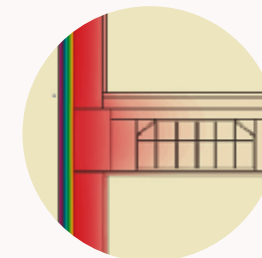
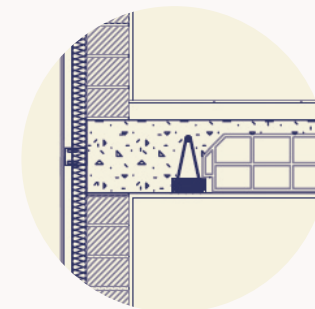

Frente de forjado

La continuidad del aislante en el frente de forjado permite minimizar el efecto del puente térmico, tal como se comprueba con los valores del coeficiente de transmisión térmica lineal, y minimizar el riesgo de formación de moho.

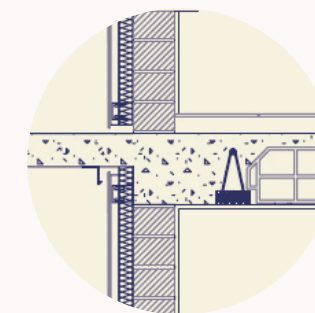

Con puente térmico



Frente de forjado con intersección en un voladizo, balcón, cornisa...

La interrupción del aislante por cornisas o voladizos interrumpe la continuidad del aislante y lógicamente aumenta el efecto del puente térmico en el frente del forjado. No deben olvidarse las entradas de aire en el arranque encima del voladizo ni sus correspondientes salidas de ventilación en las zonas altas.

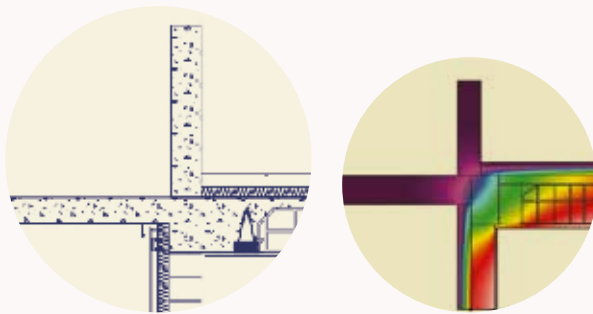

Azoteas con cornisa de remate superior

No debe olvidarse la salida de aire debajo de la cornisa superior mayor de 20 mm ni la protección vertical de la fachada mediante “goterón” mayor de 10 mm.



Proyecto AIRLAB, Espacio AE Sostenibilidad, Las Palmas de Gran Canaria.

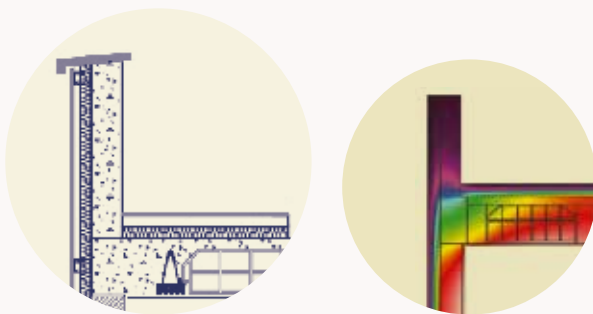

Sin cornisa superior

No debe olvidarse la salida de aire debajo del vierteaguas superior mayor de 20 mm ni la protección vertical del mismo sobre la fachada mayor de 10 mm.

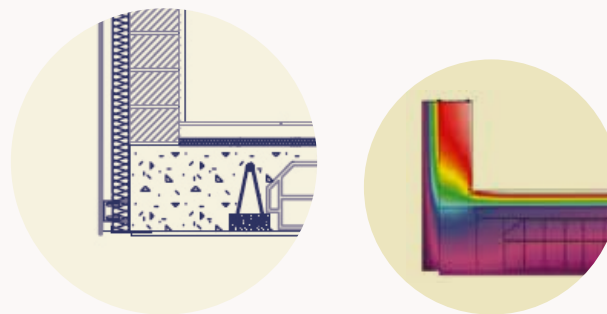

Arranques de muro

Fachada arrancando sobre un voladizo. No debemos olvidar la entrada de aire y drenaje de la cámara en el arranque inferior.

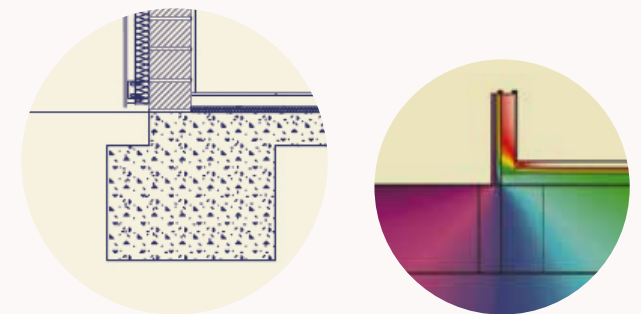

Fachada arrancando sobre el terreno

No debe olvidarse la entrada de aire y drenaje de la cámara en el arranque inferior. Debe protegerse la parte baja mediante rejilla frente a posible entrada de roedores y otros animales.

Rehabilitación en fachadas: intervenciones de actuaciones pasivas

Rehabilitación HOTEL NYX (Hotel Atlanta) Madrid,
Sistema TS 200 Panel Trespa® Meteon® LUMEN®. Arquitectura PULSEN

Sólo con la rehabilitación de la fachada podemos ahorrar 250 kg de CO₂/m² al año, lo que representa además un importante ahorro económico.

El aislamiento por el exterior permite la realización de las obras minimizando las molestias a los usuarios durante su ejecución y sin quitar espacio interior a las viviendas donde se incorpora.

La gama URSA TERRA Vento proporciona óptimos resultados en cuanto a aislamiento térmico, acústico y reacción al fuego.

Las lanas minerales URSA resultan las más apropiadas para cumplir con los requerimientos térmicos, acústicos y a fuego en las fachadas.

Las fachadas insuficientemente aisladas conforman el 92% del parque de viviendas español.

Dentro de las actuaciones para el ahorro energético, el aislamiento es la solución más eficaz ya que permite con un mínimo de inversión rentabilizar el ahorro a lo largo de toda la vida del edificio

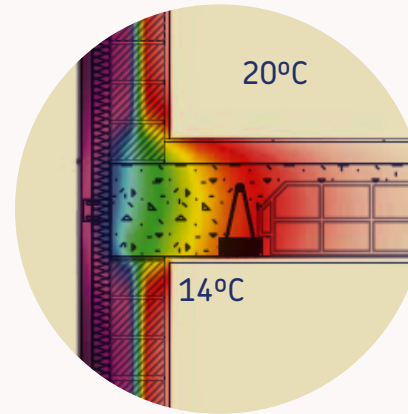

En el gráfico se ha realizado la simulación de una termografía, y se puede observar la pérdida de confort térmico que tenemos en el frente de forjado.

Un 35% de las pérdidas energéticas del edificio se producen a través de las fachadas.

En los edificios de construcción anterior a la implantación del Código Técnico de la Edificación del año 2006, el aislamiento es normalmente muy reducido y los de antes de la NTE-79 la fachada puede carecer de aislamiento dejando una cámara vacía y por tanto con numerosos puentes térmicos:

- Pilares.
- Dinteles.
- Jambas de ventanas.
- Capialzados.
- Frentes de forjado.

Los puentes térmicos sin aislar producen:

- Pérdidas energéticas.
- Deterioro del confort interior.
- Condensaciones superficiales que pueden formar mohos perjudiciales para la salud.

Un aislamiento apropiado de las fachadas evita todos los problemas descritos anteriormente.

Y para ello en la rehabilitación se debe colocar el aislamiento en la parte ciega de la fachada para así lograr un mayor confort térmico en el interior y un considerable ahorro energético.

Además de esta forma se evitan los puentes térmicos que producen patologías derivadas de las condensaciones.

El aislamiento puede estar colocado:

- En el exterior de la fachada en un sistema de fachada ventilada con los paneles de lana mineral URSA TERRA Vento o mediante un sistema SATE/ETICS con URSA XPS.
- En el interior de la misma con un trasdosado de entramado autoportante con la estructura rellena de lana mineral URSA TERRA.

En la rehabilitación con lana mineral URSA TERRA, además de aislamiento térmico, se consigue un incremento del aislamiento acústico y una mejora de la protección al fuego.

Rehabilitación con fachada ventilada

Esta técnica de rehabilitación consiste en realizar el aislamiento por el exterior permitiendo además de un incremento de aislamiento térmico y acústico en la fachada, una rehabilitación estética de la misma.

Las ventajas de la fachada ventilada con lana mineral URSA TERRA Vento son:

- La aplicación por el exterior del aislamiento **elimina los puentes térmicos** (frente de forjados, pilares...).
- Posibilita la realización del **trabajo de rehabilitación con usuarios en el edificio**.
- Se incrementa el aislamiento térmico del muro soporte, el aislamiento acústico y la protección al fuego.
- Reduce el consumo energético del edificio en verano al **reducir el factor solar del cerramiento y en invierno al incrementar el aislamiento térmico**.
- Es un sistema de construcción **“seco”**. El proceso de instalación es rápido y sin tiempos de espera para secado de morteros o yesos.
- Posibilita el cambio de aspecto de la fachada del edificio **“rejuveneciendo” su aspecto** y contribuyendo a la mejora del entorno.
- La **solución es desmontable** y por tanto susceptible de rehabilitarse en diversas ocasiones. Los materiales empleados son desmontables y reciclables / reutilizables.
- Es **compatible incluso con muros de mala planimetría**.

Resumen de requerimientos según el CTE y Euroclases



DB HE Ahorro de Energía

Sección HE0: Limitación del consumo energético

El ámbito de aplicación: edificios nuevos.
Intervenciones de edificios existentes:

- Ampliaciones
- Cambios de uso
- Reformas

Se evalúan dos indicadores que dependen de las zonas climáticas de invierno, de la localidad de ubicación, del uso del edificio (residencial privado o para uso distinto del residencial privado) y en el caso de los edificios existentes, del alcance de la intervención:

- El consumo de energía primaria no renovable ($C_{ep,nren}$)
- El consumo de energía primaria total ($C_{ep,tot}$)

Sección HE1: Condiciones para el control de la demanda energética

Se evalúa la calidad de la envolvente térmica a través de:

- Transmitancia Térmica (U) de cada elemento de la envolvente térmica

El coeficiente global de transmisión de calor a través de la envolvente térmica (K) del edificio, o parte del mismo, con uso residencial privado y con uso distinto al residencial privado:

- Control solar
- Permeabilidad al aire
- Limitación de descompensaciones (la Transmitancia Térmica de las particiones interiores)
- Limitación de condensaciones

DB HS Protección frente a la humedad

Diagrama de flujo del proceso

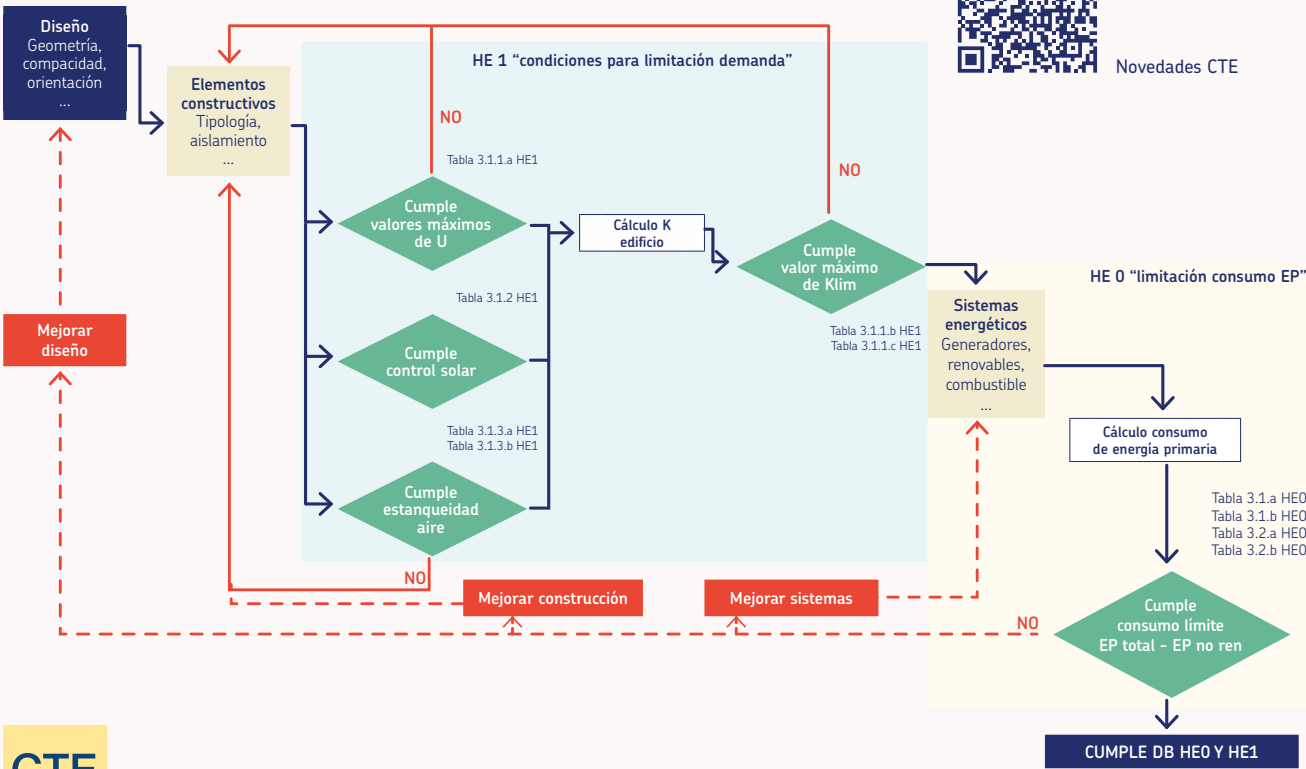

FACHADAS VENTILADAS						
Zonas climáticas	α	A	B	C	D	E
U Transmitancia de la fachada [W/m ² K]	0,56	0,50	0,38	0,29	0,27	0,23
Espesor mínimo recomendado	5	6	8	11	12	14

En el cálculo se ha tenido en cuenta la eliminación de puentes térmicos que comporta el aislamiento por el exterior.
 *Se ha estimado una conductividad térmica del material aislante de 0,035 W/mK

DB HS1 Protección frente a la Humedad

Establece en el apartado 2.3.2. Condiciones de las soluciones constructivas:

Que la presencia de una cámara de aire ventilada presenta una "muy alta resistencia a la filtración de agua" clase B3, y que las fachadas que contienen barreras del tipo B3 se consideran del máximo grado de impermeabilidad clase 5 exigible en las zonas de mayor exposición al viento y lluvia.

Los sistemas de fachadas que contienen cámaras de aire ventiladas gozan de la máxima clasificación en cuanto a su impermeabilidad (por la presencia de la cámara de aire) y se exige en este caso que el aislante alcance la clasificación de "no hidrófilo" (requerimiento B3) equivalente a menos de 1 kg/m² de absorción de agua en inmersión parcial durante 24 horas (clasificación WS en el marcado CE de los productos de lana mineral).

Este requerimiento obliga a seleccionar productos certificados WS para la aplicación en fachada ventilada.

DB HR Protección frente al ruido

El Documento Básico DB-HR “Protección frente al ruido” del CTE especifica en su apartado 4, las características exigibles, tanto a los productos como a los sistemas constructivos utilizados, que contribuyen al aislamiento y al confort acústico. Las siguientes tablas muestran las características según categoría.

Características exigibles en productos

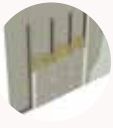
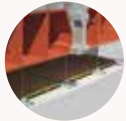
	Relleno de cámaras elementos de separación	Resistividad al flujo del aire	AFr (kPa·s/m ²)
	Absorbentes acústicos	Absorción acústica	α

Características exigibles en sistemas

	Parte ciega de las envolventes	Fachadas y cubiertas	R_w (dB) R_A (dBA) $R_{A,tr}$ (dBA) C
--	--------------------------------	----------------------	--

Terminología

AFr, Resistividad al flujo del aire: En materiales de porosidad abierta, indica la resistencia a ser atravesado por un flujo de aire. Se mide en kPa·s/m².

α_w Coeficiente de absorción acústica: Relación entre la energía acústica absorbida por un objeto, usualmente plano, y la energía acústica incidente sobre el mismo, referida a la unidad de superficie. Es función de la frecuencia.

R_w Índice global de reducción acústica: Valor en decibelios de la curva de referencia, a 500 Hz, ajustada a los valores experimentales del índice de reducción acústica, R según el método especificado en la UNE EN ISO 717-1.

R_A Índice global de reducción acústica, ponderado A, de un elemento constructivo: Valoración global, en dBA, del índice de reducción acústica, R, para un ruido incidente rosa normalizado, ponderado A.

$R_{A,tr}$ Índice global de reducción acústica, ponderado A, para ruido exterior dominante de automóviles: Valoración global, en dBA, del índice de reducción acústica, R, para un ruido exterior de automóviles.

ΔR_A Mejora del índice global de reducción acústica, ponderado A, de un revestimiento: Aumento del índice global de reducción acústica de un elemento constructivo por adición de un tratamiento o revestimiento al elemento constructivo base. Se valora por la diferencia entre los valores globales del índice de reducción acústica, ponderado A, de un elemento constructivo de referencia con el revestimiento de mejora y el propio del elemento constructivo de referencia.

C, Término de adaptación espectral: Valor en decibelios, que se añade al valor de una magnitud global obtenida por el método de la curva de referencia de la ISO 717-1 (R_w , por ejemplo), para tener en cuenta las características de un espectro de ruido particular. Cuando el ruido incidente es rosa o ruido ferroviario o de estaciones ferroviarias se usa el símbolo C.

DB SI Seguridad en caso de incendio

Resistencia al fuego (REI)

Se define la resistencia al fuego como la capacidad de un elemento constructivo para mantener durante un período de tiempo determinado las características de capacidad portante, integridad y aislamiento en los términos especificados en el ensayo normalizado correspondiente.

La resistencia al fuego se clasifica conforme a los siguientes parámetros:

- (R) **Capacidad portante:** capacidad de soportar durante un periodo de tiempo, y sin pérdida de la estabilidad estructural, la exposición al fuego bajo acciones mecánicas definidas;
- (E) **Integridad al fuego:** capacidad de soportar la acción al fuego en una cara, sin que exista transmisión a la cara no expuesta mediante el paso de gases calientes y llamas;
- (I) **Aislamiento:** capacidad de soportar la acción al fuego en una cara, sin que se produzca la transmisión del incendio a la cara no expuesta por una transferencia de calor significativa.



Resistencia al fuego de las paredes, techos y puertas que delimitan sectores de incendio impuestas por el DB SI

Uso previsto	Plantas bajo rasante	Plantas sobre rasante en edificio con altura de evacuación		
		$h \leq 15$ m	$15 < h \leq 28$ m	$h > 28$ m
Sector de riesgo mínimo en edificio de cualquier uso	no se admite	EI 120	EI 120	EI 120
Residencial Vivienda, Residencial Público, Docente, Administrativo	EI 120	EI 60	EI 90	EI 120
Comercial, Pública Concurrencia, Hospitalario	EI 120	EI 90	EI 120	EI 180
Aparcamiento	EI 120	EI 120	EI 120	EI 120

Comportamiento frente al fuego

Reacción al fuego

La reacción al fuego es una propiedad técnica que mide el comportamiento de los materiales y productos mientras que la resistencia al fuego mide el tiempo que un sistema constructivo es capaz de resistir el fuego. Los parámetros que miden en los ensayos de reacción al fuego son la caída de partículas inflamadas, la emisión de calor, emisión de humos, propagación de llamas, incrementos de temperaturas, etc., mientras que en los ensayos de resistencia al fuego se miden principalmente la capacidad portante, el aislamiento y la integridad durante un tiempo determinado expresado en minutos.

La reacción al fuego de los productos aislantes se declara a través de las Euroclases, según se indica en la norma EN 13162. En Europa, esta clasificación sustituye a las antiguas normas nacionales de cada país.

- **A1, A2, B, C, D, E, F:** Establece la contribución energética del producto en combustión a la llama. A1 y A2 son productos incombustibles. F es un producto combustible.

- **S1, S2, S3:** Establece la opacidad de los humos generados, en caso de ser un producto parcialmente combustible. S1 significa poca opacidad, S2 ligera opacidad y S3 significa un nivel de opacidad de humos elevado.

- **D0, D1, D2:** Describe el goteo para los productos parcialmente combustibles. D0 significa que el producto no gotea al quemar, D1 significa que gotea a los 10 segundos y D2 implica un goteo intenso.



Expresión de la reacción al fuego (Euroclases)

Contribución energética al fuego A-B-C-D-E-F		Opacidad del humo S1 – S2 – S3		Gotas de fuego D0 – D1 – D2	
A1	No combustible		No se requiere ninguna prueba		No se requiere ninguna prueba
A2	 No combustible	S1	 Nulo o bajo nivel de humos	D0	 Ninguna gotita en 10 minutos
B	 Un ataque prolongado de llamas pequeñas y el objeto individual resiste la combustión con un límite en la propagación de la llama	S2	 Producción media de humos	D1	 Algunas gotitas inflamadas en menos de 10 segundos
C	 Un ataque breve de llamas pequeñas y un objeto individual resiste la combustión con un límite en la propagación de la llama				
D	 Resiste un ataque breve de llamas pequeñas con limitación en la propagación de la llama y un objeto individual quemándose	S3	 Muy elevada producción de humos	D2	 Caída de gotas inflamadas
E	 Un ataque breve de llamas pequeñas con una limitación en la propagación de la llama	E	Ninguna prueba	E	Ninguna indicación o d2
F	Ningún rendimiento declarado				

Las clases A2, B, C y D se complementan con las indicaciones de los humos y gotas (las tres indicaciones son independientes entre sí.)
La clase E puede aparecer con la indicación d2.

Soporte Técnico URSA Ibérica, S.A.
soporte.tecnico@ursa.com

- Asesoría en proyectos de rehabilitación y solicitud de subvenciones.
- Cálculos de aislamiento térmico: transmitancia térmica, verificación condensaciones intersticiales, catálogo de puentes térmicos.
- Simulaciones de aislamiento acústico de elementos constructivos.
- Información nuevas exigencias CTE.
- Cálculo de redes de conductos.
- Soporte técnico para LEED, BREEAM, VERDE y WELL.
- Objetos BIM.
- Asistencia técnica en obra.



URSA Ibérica Aislantes, S.A.

sutac.aislantes@ursa.com
webmaster.ursaiberica@ursa.com
www.ursa.es



\Ursalberica



\URSAIberica



\ursaiberica



\URSAiberica



\showcase/ursa-iberica/



ursa.es/blog/



Servicio de venta telefónica y atención al cliente

Lunes a jueves 8.30h-18h Viernes 8.30h-14.30h

Serviço de apoio ao cliente Portugal

Segunda a quinta-feira das 8h30 às 18h Sexta-feira das 8h30 às 14h30 (hora peninsular)

Teléfonos GRATUITOS

Zona Este **+34 900 822 240**

Zona Norte **+34 900 822 241**

Zona Centro **+34 900 822 242**

Zona Sur **+34 900 822 243**

Zona Sureste **+34 900 822 244**

Portugal **+34 977 630 456***

*número geográfico sin tarifa especial

